

## Program de prevenire și reducere a cantităților de deșeuri generate pentru anul 2025

- Carrefour România SA –
- Supeco Investment SRL –



- 2026 -

Intocmit: Evelina Mateuta – manager mediu

Semnatura:

DocuSigned by:  
*Evelina Mateuta*  
62839D0889C949B...

## Contents

1. Introducere .....	3
Scop si cadru legal .....	3
Domeniu de aplicare.....	3
2. Managementul deseurilor generate.....	3
a. Tipul deseurilor generate .....	4
b. Locul de generare al deseurilor .....	6
c. Fluxul deseurilor generate.....	7
4. Economia circulara si masuri de prevenire si reducere a deseurilor generate.....	9
a. Implementarea procedurilor de lucru si instruirea constanta a personalului .....	10
b. Optimizarea fluxurilor .....	12
c. Redirectionarea deseurilor de la groapa de gunoi si reducerea risipei alimentare.....	13
d. Reducerea cantitatilor de ambalaje pus pe piata.....	15
e. Sistemul Garantie Returnare in 2025.....	16
f. Implementarea campaniilor de colectare deseuri .....	18
g. Energie Verde si reducerea emisiilor de carbon.....	20
5. Cantitati de deseuri generate si progresul inregistrat.....	20
6. Concluzii si pasi urmasori .....	25
Anexa 1 - puncte de lucru .....	26

# 1. Introducere

## Scop si cadru legal

Conform articolului 44 alin (1), *“orice Persoana juridică ce exercită o activitate de natură comercială sau industrială, pentru care autoritatea competentă pentru protecția mediului a emis o autorizație de mediu/autorizație integrată de mediu, având în vedere rezultatele unui audit de deșeuri, este obligată să întocmească și să implementeze un program de prevenire și reducere a cantităților de deșeuri generate din activitatea proprie sau, după caz, de la orice produs fabricat, inclusiv măsuri care respectă un anumit design al produselor, și să adopte măsuri de reducere a pericolozității deșeurilor”*

## Domeniu de aplicare

Prezentul plan stabilește modul de gestionare a deșeurilor generate și abordează măsurile și metodele de minimizare a cantității de deșeuri rezultate din activitatea magazinelor aparținând grupului SC Carrefour Romania SA aferente anului 2025. În cadrul acestui plan sunt analizate toate magazinele care aparțin grupului Carrefour inclusiv cele care sunt înregistrate pe societățile:

- SC CARREFOUR ROMANIA SA cu sediul social în București, Sectorul 2, Str. Gara Herăstrău, Nr. 4C, identificată prin CUI 11588780, înregistrată la Registrul Comerțului cu numărul J40/7766/18.04.2007
- SC SUPECO INVESTMENT SRL cu sediul social în București, Sectorul 2, Str. Gara Herăstrău, Nr. 4C, identificată prin CUI 33067767, înregistrată la Registrul Comerțului cu numărul J40/4693/15.04.2014

Acesta presupune:

- prevenirii și reducerii cantităților de deșeuri;
- asigurării colectării selective;
- creșterii gradului de valorificare;
- reducerii impactului asupra mediului.

## 2. Managementul deșeurilor generate

În anul 2025, Pe teritoriul României, grupul Carrefour a operat un număr de 55 de hipermarketuri, 189 de magazine de tip supermarket, 156 magazine de proximitate de tip express și 30 de magazine cash and carry de tip discount prin Supeco Investement și de asemenea 3 depozite logistice.

Diversitatea tipurilor de magazine implică **fluxuri multiple de deșeuri**, însă pe baza activităților desfășurate în cadrul magazinelor, compania generează următoarele tipuri principale de deșeuri, conform clasificării din **HG 856/2002**:

a. Tipul deșeurilor generate

Denumire deșeu	Cod deșeu conf HG 856/2002	Descriere deșeu	Tipologie deșeu
		Sursa generatoare	
Deseu municipal (Menajer)	20 03 01	Activități de pregătire mâncare/restaurant/servire masă angajați, alte activități generatoare de deșeuri biodegradabile asimilabile celor menajere și preluate de operatorii de salubritate	NP
Materii care nu se pretează consumului sau procesării	02 03 04	Deșeuri biodegradabile rezultate din activități de procesare, preparare și comercializare produse alimentare (ex legume-fructe)	NP
Deșeuri din tesuturi animaliere	02 02 03	Activități de procesare carne/preparare mâncare	NP
Deșeuri de Hartie-Carton	20 01 01	Maculatură din activitățile de birou (relații clienți, administrative) – hârtie scrisă, indiferent de format, cataloage perimate, dosare și bibliorafturi din carton	NP
Ambalaje din hârtie și carton	15 01 01	Marfuri /consumabile achiziționate – ex. Cutii carton, coli hârtie separatoare/ pentru protecție din colete	NP
Ambalaje din mase plastice	15 01 02	Marfuri achiziționate / alte produse pentru consum intern sau pentru zonele de pregătire mâncare/restaurant, consum angajați – ex. folie stretch, PET, panglici colete, lădite, bidoane /găleți care nu au conținut de uleiuri/grasimi, paleti din plastic, folii /carcase protecție produse, etc.	NP
Ambalaje de metal	15 01 04	Marfuri achiziționate/alte produse pentru consum intern sau pentru zonele de pregătire	NP

		mancare/restaurant , consum angajati– ex. cutii metalice , doze de aluminiu	
Ambalje din lemn	15 01 03	Marfuri achizitionate si/sau manipularea lor – ladite din lemn, paleti folositi pentru manipularea si depozitarea lor	NP
Ambalje din sticla	15 01 07	Alte produse pentru consum intern sau pentru zonele de pregatire mancare/restaurant, consum angajati – ex. sticle si borcane , de diverse capacitate	NP
Uleiuri vegetale	20 01 25	Alte produse pentru consum intern sau pentru zonele de pregatire mancare/restaurant – ex. uleiul rezultat de la prajire cartofi/carne/peste , etc. (sub acest cod sunt colectate si deseurile de la populatie)	NP
Baterii cu plumb	16 06 01*	Marfuri achizitionate /transport intern (schimb de acumulatori la achizitia unuia nou de catre client / schimb de acumulatori de la utilajele proprii - stivuitoare,transpalete, auto pentru expeditii /transport angajati)	P
Baterii si acumulatori	16 06 05	Baterii din utilizari directe sau parteneriate – ex. utilizate la telecomenzi /cantare / mouse-uri, alte dispozitive electronice	NP
Becuri si neoane	20 01 21*	Iluminarea spatiilor (de vanzare, birouri, vestiare, etc.) – becuri si tuburi neon	P
DEEE cu CFC (din Buy Back, Rabla)	20 01 23*	Aparatura electronica din utilizari directe (ex. administrativ, relatii clienti) sau parteneriate – ex. calculatoare de birou, laptopuri, mouse, monitor și tastatură, telefoane,	P*/NP
DEEE cu continut periculos (din Buy Back, Rabla)	20 01 35*		
DEEE nepericuloase (din Buy Back, Rabla)	20 01 36		
DEEE cu CFC (din casari)	16 02 11*		
DEEE cu continut periculos (din casari)	16 02 13*		
DEEE nepericuloase (din casari)	16 02 14		

		fotocopiatore, aparate aer conditionat, etc.	
uleiuri sintetice de motor, de transmisie și de ungere	13 02 06*	Activitati de mentenanta echipamente ridicat	
Anvelope uzate	16 01 03	Activitati de transport, manipulare si depozitare interna marfuri	NP
Deseuri de la separatoarele de grasimi	19 08 09	Curatarea si vidanjarea separatoarelor de grasimi, atat cele amplasate sub chiuvete cat si cele din parcare; ATENTIE: nu intra apa vidanjata	NP
Ambalaje care conțin reziduuri sau sunt contaminate cu substanțe periculoase	15 01 10*	Ambalajele de la substantele de curatenie	P
Deseuri lemnoase	20 01 38	Brazi sau alte deseuri de lemn care nu se incadreaza ca si ambalaj	NP
Deseuri textile	20 01 10	Deseuri textile aduse de clienti sau deseuri generate din activitatea magazinului (ex retrageri, uniforme uzate etc)	NP
Fier si otel	17 04 05	Deseuri generate din activitate, de la remodelari (ex rafturi metalice, carucioare metalice etc)	NP

NP – nepericulos

P – periculos

## b. Locul de generare al deeurilor

Mai jos este prezentat locul de generare si tipologia deeurului generat pentru fiecare format de magazin din SC Carrefour Romania SA:

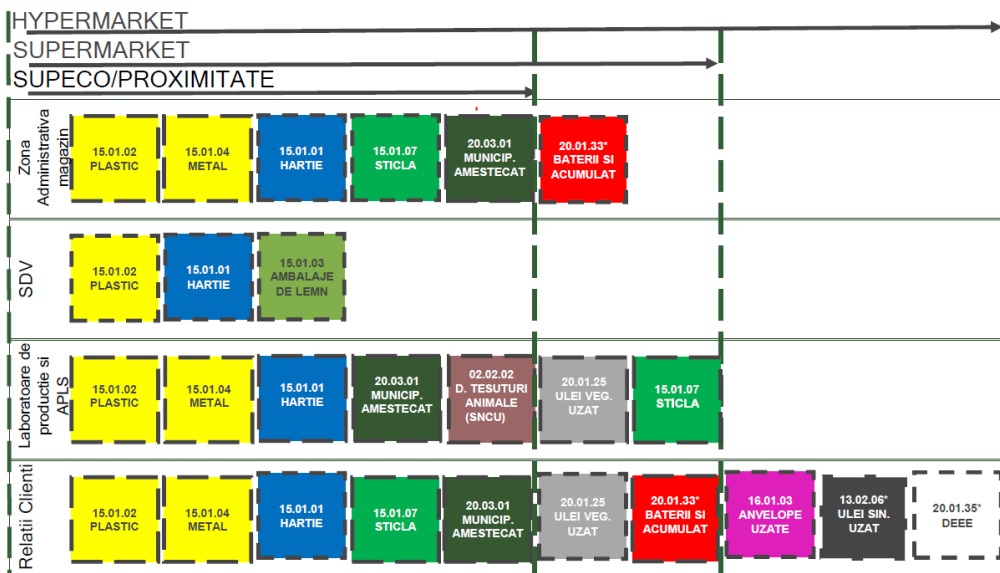

Activitățile operaționale desfășurate în cadrul rețelei de magazine implică următoarele etape operaționale majore, fiecare contribuind la generarea deșeurilor:

- Recepția mărfii: primirea paletilor, a cutiilor și ambalajelor de transport.
- Depozitarea temporară: stocarea produselor în zone de back-office sau camere frigorifice.
- Expunerea produselor la raft: presupune desfacerea ambalajelor de transport, care generează cele mai mari cantități de deșeuri reciclabile.
- Vânzarea către client: produce în general deșeuri menajere (ex. bonuri de casă, ambalaje secundare).
- Manipularea și returul mărfii deteriorate sau expirate: duce la generarea de deșeuri alimentare sau de ambalaje nevalorificabile.

### c. Fluxul deșeurilor generate

În fiecare magazin există spații de depozitare dedicate și marcate corespunzător pentru fiecare tip de deșeu. Deșeurile reciclabile (hârtie, plastic, folie, carton, lemn) sunt balotate la presă și stocate în baloți uniformi pentru eficientizarea transportului.

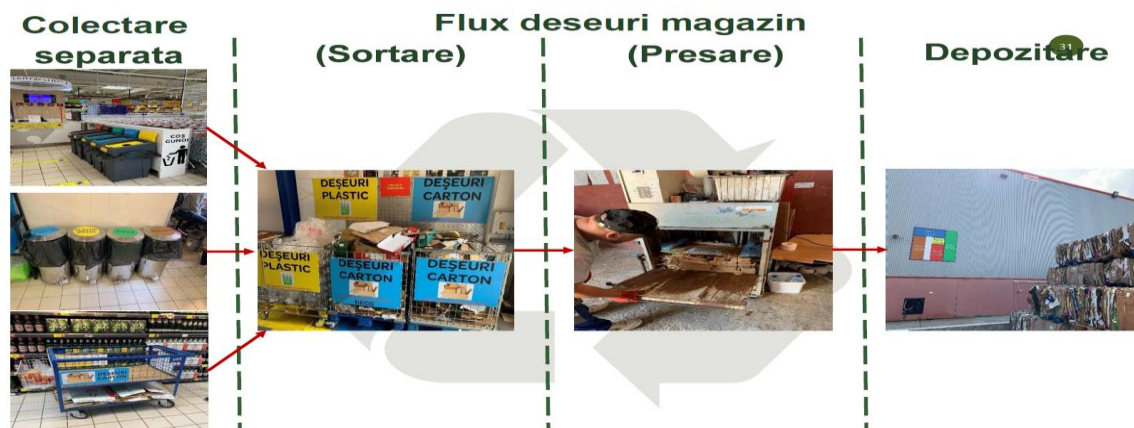

De asemenea, compania are **contracte încheiate cu operatori autorizați** pentru toate tipurile de deșeuri generate, asigurând trasabilitatea și valorificarea acestora.

Practicile actuale de mediu presupun stabilirea unui flux foarte clar al deșeurilor de la locul de generare până la locul de balotare și depozitare pentru care s-a ținut cont de următoarele criterii:

- apropierea de locul de generare și/sau presa de balotare
- mai ales în cazul deșeurilor din hârtie/carton și a celor de materiale plastice, deoarece acestea sunt balotate înainte de predare către colectorii autorizați;
  - accesibilitate și vizibilitate
- pentru executarea cu ușurință a operațiilor de manipulare de către lucratori și utilajele folosite, aceștia fiind ușor de observați de către oricine lucrează/tranzitează zona respectivă, evitându-se astfel riscul accidentarilor lucrătorilor și deteriorarea bunurilor și utilajelor;

### Fluxul deșeurilor colectate prin pubele instalate în magazin

3

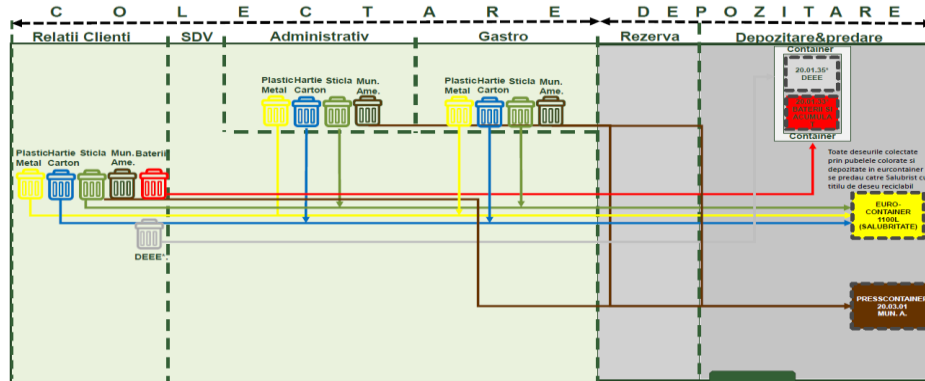

- asigurarea condițiilor de siguranță pe timpul stocării temporare
- suprafețele direct proporționale cu cantitatea/volumul deșeurilor stocate permit atât accesul facil, cât și identificarea cu ușurință a unui potențial incendiu.

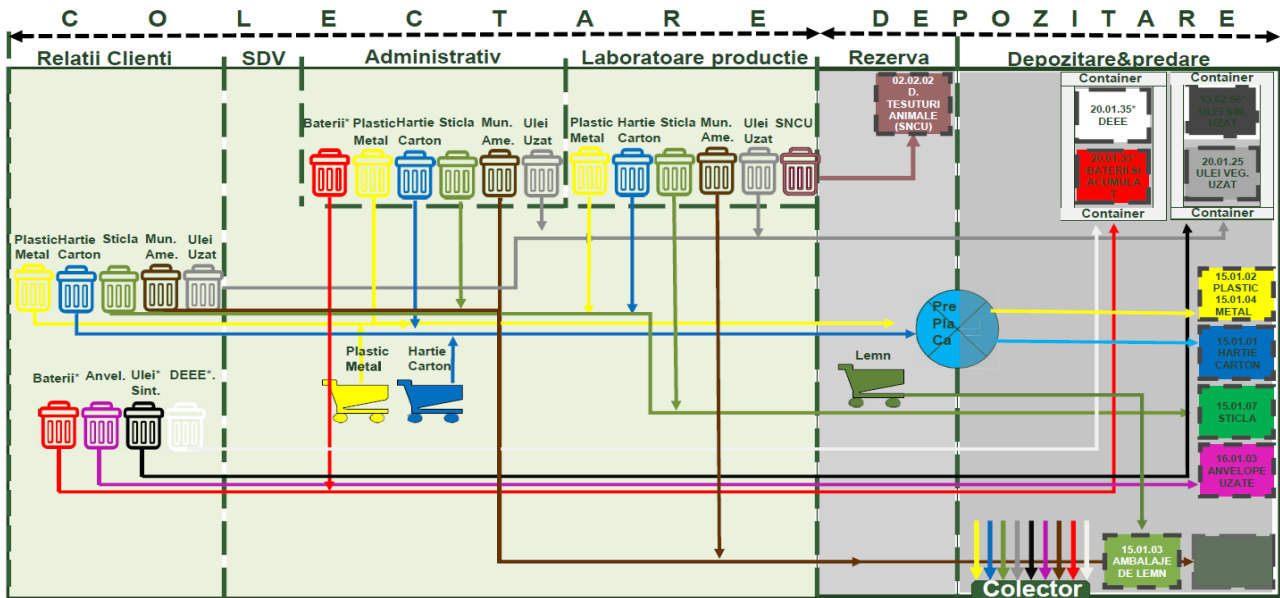

Pentru creșterea gradului de informare, conștientizare și educare a angajaților și clienților privind importanța colectării separate și, implicit pentru creșterea gradului de reciclare și de valorificare a deșeurilor colectate separat, în magazinele grupului Carrefour România:

- ✓ sunt utilizate recipiente inscriptionate cu denumirea deseurilor pentru care sunt destinate;
- ✓ sunt utilizate recipiente de colectare selectiva colorate corespunzator: albastru pentru deseuri de hartie si carton, galben pentru deseuri de plastic si metal, verde pentru sticla, maro pentru deseurile municipale amestecate (menajere);
- ✓ sunt implementate pubele de colectare separate, puse la dispozitia angajatilor si clientilor, pentru cel puțin 6 fractii distincte, pentru a oferi o experienta de shopping cat mai prietenoasa cu natura, amplasate in zonele de relatii clienti, de gastronomie si administrativa:

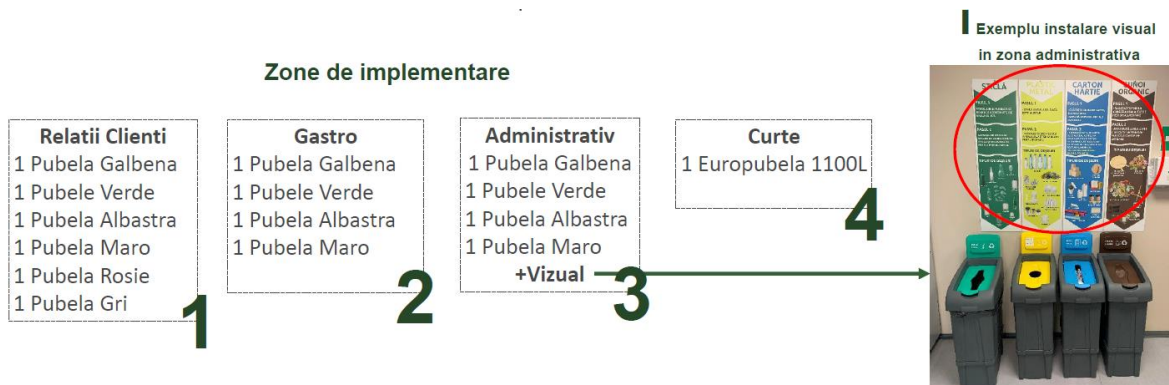

## 4. Economia circulara si masuri de prevenire si reducere a deseurilor generate

### ECONOMIA CIRCULARĂ

Ne propunem să transformăm reciclarea într-o obișnuință, tratând deșeurile ca pe resurse prețioase. Fiecare gest este esențial în efortul de a construi un viitor mai sustenabil și responsabil. Cum reușim să atingem acest deziderat?

- Carrefour colectează uleiul folosit: 900.000 litri de ulei alimentar colectat și transformat în combustibil pentru aviație
- Baterii colectate, viitor responsabil: 1,3 milioane de baterii uzate colectate în magazinele Carrefour
- Ambalaje returnate, grijă sporită: Peste 300 de milioane de ambalaje returnate la nivel național prin Sistemul de Garanție-Returnare (SGR)

### CEAS

Centrul de Excelență pentru Ambalaje Sustenabile

Centrul de Excelență pentru Ambalaje Sustenabile (CEAS) este hub-ul nostru intern unde inovația întâlnește responsabilitatea. Aici testăm și implementăm cele mai bune soluții pentru ambalaje prietenoase cu planeta.

### Proiecte pilot CEAS

- BioGas:** Transformăm deșeurile organice în energie verde, valorificând ceea ce altfel ar putea fi risipă
- Aquaphor:** Punem la dispoziție chișmele cu apă filtrată în magazine, oferind o alternativă sănătoasă și eco-friendly la plasticul de unică folosință
- EcoBulk:** Încurajăm refolosirea ambalajelor prin distribuitorii vrac pentru detergent și balsam, unde am economisit 5.000 kg de plastic

\*sursa: Raport IMPACT Carrefour 2024

Compania aplică și dezvoltă măsuri active pentru prevenirea generării deșeurilor, urmărind reducerea cantităților la sursă, reutilizarea materialelor și optimizarea fluxurilor de ambalare:

- a. Implementarea procedurilor de lucru și instruirea constantă a personalului
- b. Optimizarea fluxurilor
- c. Redirecționarea deșeurilor de la groapa de gunoi și reducerea risipei alimentare
- d. Reducerea cantităților de ambalaje pus pe piață
- e. Sistemul Garantie Returnare în 2025
- f. Implementarea campaniilor de colectare deșeurilor
- g. Energie Verde și reducerea emisiilor de carbon

### a. Implementarea procedurilor de lucru și instruirea constantă a personalului

Compania acordă o importanță deosebită formării continue a angajaților în ceea ce privește prevenirea, colectarea și gestionarea corectă a deșeurilor.

- *Programe de instruire:*
  - Training la angajare (onboarding): fiecare angajat primește instruire privind procedurile de manipulare a ambalajelor, sortare la sursă și utilizarea corectă a spațiilor de colectare selectivă.
  - Instruirii periodice (lunare/trimestriale), susținute de către departamentul de mediu care acoperă:
    - tipologia deșeurilor generate în activitatea curentă;
    - importanța reducerii risipei de produse și materiale de ambalare;
    - modalități corecte de separare și balotare a deșeurilor;
    - noutăți legislative sau schimbări în procedurile interne.
  - Materiale informative afișate la punctele de colectare internă (postere, infografice, coduri de culori pentru fiecare fracție de deșeu).



#### Curte de depozitare deșeurilor

- Organizată și curată
- Zone special amenajate pentru depozitarea deșeurilor (de preferat acoperite)
- Zone etichetate cu codul de deșeu
- Deșeurile depozitate la cel puțin 5 m de clădire
- Zona special amenajată pentru ambalajele cu conținut de substanțe periculoase (de curățenie)



- *Instrumente de lucru:*

Centralizarea tuturor documentelor si instrumentelor de lucru intr-un drive online la care toata lumea are acces usor si rapid:

- Proceduri privind colectarea si depozitarea deseurilor
- Ghid de mediu
- Bune practici in magazine
- Video uri informative
- Fișe de instruire semnate de angajați la fiecare sesiune, pentru evidență și audit.



#### Dosar de mediu



- Documente complete: autorizatie, viza, raportari conform autorizatiei, analize, contracte etc
- Documente de transport finale (anexa 3 sau 2 cu cantitatea receptionata de la colector pentru toate deseurile predate)
- **Evidenta gestiunii deseurilor completata lunar**

Mai jos este prezentat planul de instruire anagajti in vederea protectiei mediului:

## Plan de instruire angajati grup Carrefour

Pentru formatele HYPERMARKET			
Etapa 1 a instruirii (se realizeaza dupa finalizarea auditului din magazin)		Etapa 2 a instruirii (se realizeaza de catre responsabilul de mediu din magazin)	
Persoana care face instruire	Persoanele instruite	Persoana care face instruire	Persoanele instruite
Manager de Mediu	Director de magazin	Responsabil Mediu	Manager EPCS
	Responsabil Mediu		Manager BLS
	Manager Securitate/SSM-SU (daca e diferit de RM)		Manager Case
	Manager Departament Comercial		Manager raion PFT
	Manager Departament PFT		Doctor calitate
			Personal curatenie
Pentru formatele mici: SUPERMARKET, EXPRESS și SUPECO			
Etapa 1 a instruirii (se realizeaza dupa finalizarea auditului din magazin)		Etapa 2 a instruirii (se realizeaza de catre managerul de mediu)	
Persoana care face instruire	Persoanele instruite	Persoana care face instruire	Persoanele instruite
Manager de Mediu	Manager magazin	Manager Magazin	Tot personalul
	Manager adjunct		
	Manager regional		

Obiectivul nostru este crearea unei culturi organizaționale în care reducerea deșeurilor care devine o responsabilitate colectivă, contribuind la atingerea țintelor de mediu și la optimizarea costurilor operaționale.

## b. Optimizarea fluxurilor

Fluxurile de generare deseuri sunt optimizate constant prin separarea deșeurilor direct la sursa și balotarea eficientă, în toate magazinele grupului Carrefour. Fiecare angajat își cunoaște foarte bine task-urile și contribuie la colectarea separată a deșeurilor direct la sursa.

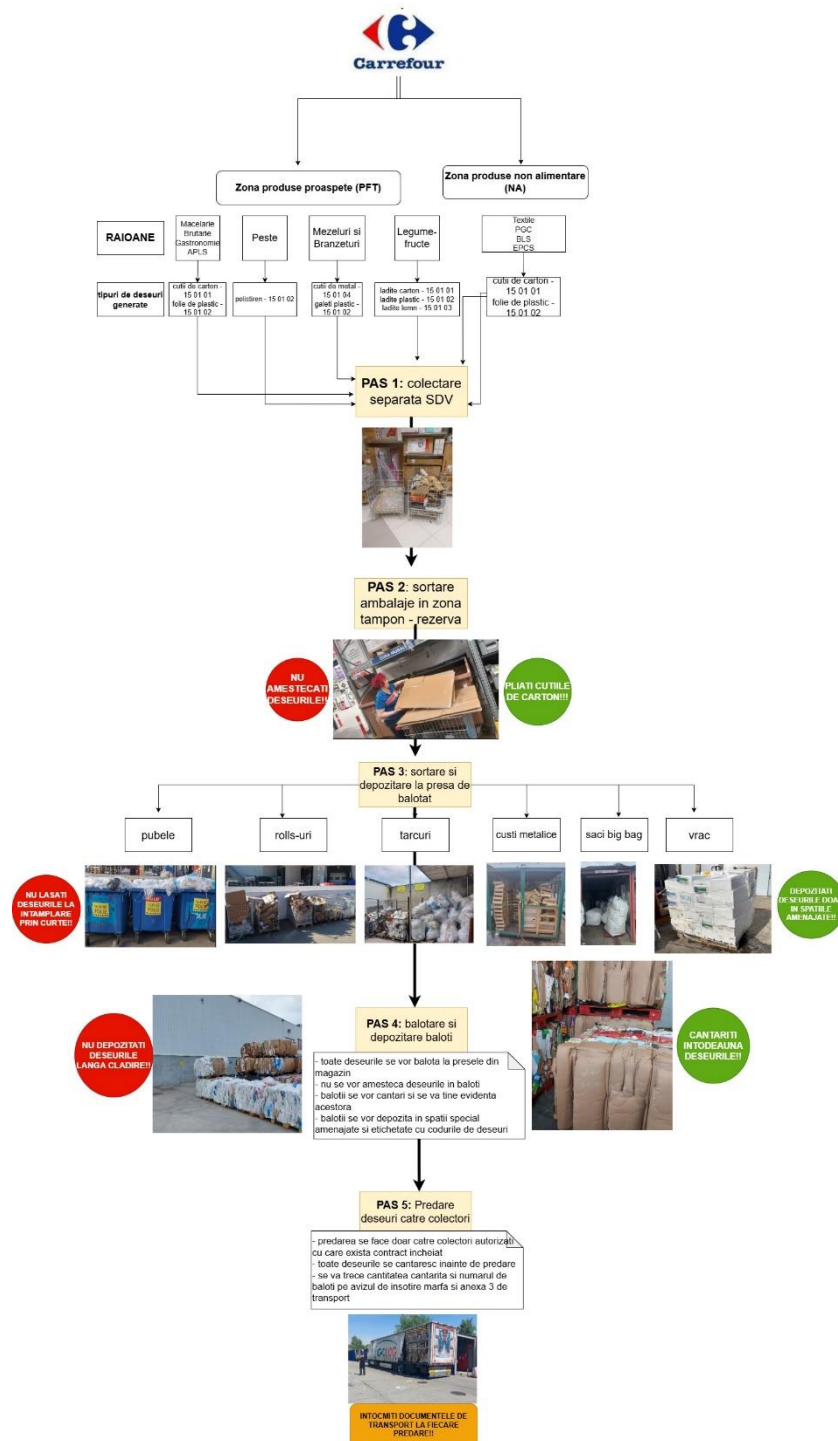

De asemenea, societatea respecta indeaproape cerintele legale privind legislatia de mediu din Romania si intocmeste in termenele stabilite de aceasta, toate raportarile aferente autorizatiilor de mediu dar si raportarile care deriva din legislatia de profil:



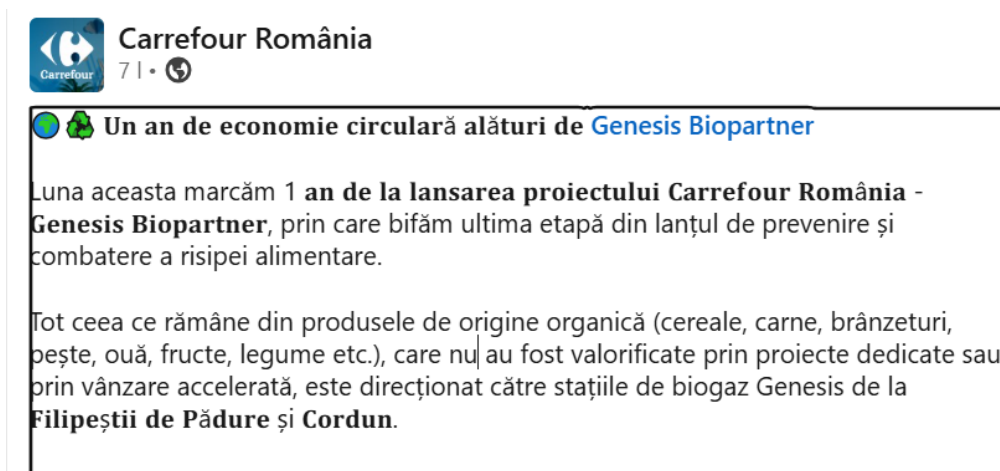

- Evidenta gestiunii deseurilor este tinuta lunar pe fiecare punct de lucru in parte
- Raportarile anuale ale cantitatilor de deseuri generate pe punct de lucru in aplicatia electronica pusa la dispozitie de autoritati
- Raportarile privind ambalajele puse pe piata, a echipamentelor electrice, bateriilor si eco-taxei
- Inventarul anual de emisii
- Raportarile privind substantele periculoase si gazele cu efect de sera
- Alte solicitari punctuale care vin din partea autoritatiilor de mediu

### c. Redirectionarea deseurilor de la groapa de gunoi si reducerea risipei alimentare

Carrefour Romania se axeaza pe incheierea unor parteneriate strategice astfel ca in anul 2025 a extins proiectul pilot inceput in 2024 prin includerea in lantul de economie circulara a unului numar de inca 11 magazine ce predau deseurile biodegradabile pe fluxul de productie biogaz, ajungand astfel la un numar de 14 magazine.



#### Rezultatele după un an (septembrie 2024 – septembrie 2025):

-  300 tone de produse expirate valorificate
-  38.500 Nm<sup>3</sup> biogaz generați
-  ~80 MWh energie produsă
-  207 tone CO<sub>2</sub> evitate prin conversia în energie verde

\*Informatii preluate de pe pagina de LinkedIn Carrefour Romania, sursa:  
<https://www.linkedin.com/feed/update/urn:li:activity:7374072659988344832/>

Rezultatele obtinute ne arata cum risipa alimentara poate fi transformata in resursa si de aceea obiectivul este de a creste numarul de magazine implicate in proces.

De asemenea in vederea reducerii risipei alimentare s-au intocmit proceduri interne pentru gestionarea, evidența și transferul produselor alimentare donate prin care s-au stabilit roluri si responsabilitati clare astfel incat procesul sa se desfasoare in cele mai optime conditii.



Funcție	Rol Principal	Responsabilități Cheie
Lucrator comercial	Sortare/ridicare produse din raft/rezerva	<ul style="list-style-type: none"> <li>Verificarea zilnică a termenelor de valabilitate.</li> <li>Sortarea și transferul fizic în zona de donație.</li> </ul>
Lucrator comercial	Depozitare	<ul style="list-style-type: none"> <li>Mentținerea condițiilor de depozitare (inclusiv lanțul frigorific).</li> </ul>
<b>HM</b> -Manager raion & Agent securitate & Responsabil Calitate <b>SM &amp; Expres</b> - Manager magazin / Manager adjunct magazin	Constatare si scadere din gestiune	<ul style="list-style-type: none"> <li>Întocmirea și validarea documentelor de scădere din gestiune.</li> </ul>
<b>HM</b> -Agent securitate & Responsabil Calitate <b>SM &amp; Expres</b> - Manager magazin / Manager adjunct magazin	Predare catre OR	<ul style="list-style-type: none"> <li>Întocmirea PV de predare-primire a produselor alimentare donate</li> </ul>

In toate magazinele din Romania a fost implementat un plan de masuri in vederea reducerii risipei alimentare:

### Plan măsuri

Etapa	Ațiune Cheie	Descriere actiune	Impact
Prevenție	Gestiune Automată	Optimizarea comenzilor bazată pe istoric și FEFO.	Economic
Prevenție	FIFO / FEFO	Asigurarea rotației stocurilor în conformitate cu principiile FIFO/FEFO.	Economic
Prevenție	Vânzare Accelerată	Reduceri progresive pentru produse aproape de expirare.	Economic
Redistribuire	Donare	Redistribuirea alimentelor prin transfer cu titlu gratuit, pentru consumul uman, catre <b>OR</b>	Social & Economic
Reciclare	Hrană animale adăposturi	Direcționarea produselor de origine animală devenite impropriei consumului uman către <b>OR</b> utilizatori înregistrați în vederea utilizării pentru hrana animalelor din adăposturi	Circularitate
Recuperare	Biogaz	Valorificarea produselor agroalimentare devenite impropriei consumului uman sau animal	Energetic

Documentul poate fi consultat si descarcat de [AICI](#)





De asemenea, clientii sunt incurajati sa participe activ la reducerea risipei alimentare iar noi venim in ajutorul lor prin suportarea pretului aferent caserolei in care clientii isi iau mancarea la pachet.

#### d. Reducerea cantitatilor de ambalaje pus pe piata

##### ✓ **Vanzare vrac detergent si balsam rufe:**

Tot in anul 2025, in vederea reducerii cantitatilor de ambalaje puse pe piata, Carrefour Romania a extins proiectul pilot inceput in anul 2024 in 2 magazine de tip hypermarket in 12 magazine hypermarket si Supeco, prin vanzarea vrac a detergentilor si balsamului de rufe in recipienti proprii.

Obiectivele proiectului:

- Oferirea unei soluții economice și ecologice pentru consumatori.
- Conformarea cu prevederile Ordonanței nr. 6/2021, care vizează reducerea impactului produselor din plastic asupra mediului.
- Diminuarea cantității de ambalaje puse pe piață și promovarea vânzărilor vrac, în concordanță cu obiectivele Carrefour.
- Încurajarea reutilizării recipientelor, asigurând reciclabilitatea sau biodegradabilitatea ambalajelor, în linie cu procesele naționale de reciclare.
- Reducerea deșeurilor generate și minimizarea impactului asupra mediului.
- Contribuția la Economia Circulară și Reducerea Amprentei de Carbon



Rezultate proiectului sunt:

Total litri vanduti 2025	Plastic Saved (kg)
35,224	11,448

## e. Sistemul Garantie Returnare in 2025

Anul 2025 a fost inca un an in care Carrefour Romania a venit in sprijinul si in intampinarea clientilor prin oferirea celor mai bune experiente atat la cumparaturi cat si la reciclat, lucru care ne-a clasat pe locuri de top in ceea ce priveste alegerea clientilor cand vine vorba de reciclarea ambalajelor.

Acest lucru a dus ca modul de implementare al SGR-ului in magazinele Carrefour sa ajunga pe locul 2 in topul preferintelor clientilor in rezultatul NPS pe 2025:



## Rezumat Parcurs client - Roumanie Hyper - 2025

Respondenții de bază

305900

NPS

78,6

Scorul de satisfacție

Amabilitatea personalului din magazin

1%

4%

30%

65%

209

Mașini SGR

2%

4%

30%

64%

201



Bringo

101 • Editat •

Un vot de incredere, primit chiar de Ziua Mondiala a Mediului :)

**Premiul pentru excelenta in sustenabilitate**, oferit in cadrul conferintei Sustainability & CSR Excellence, pentru proiectul „Cumparaturi online cu reciclare” – o initiativa comuna [Bringo](#) & [Carrefour România](#).

Un premiu care ne bucura, ne responsabilizeaza, dar mai ales ne confirma: colaborarile concrete, cu obiective comune, pot face gesturile sustenabile mai usor de pus in practică. Disponibil in peste 30 de orase din România, in parteneriat cu Carrefour, serviciul de colectare a ambalajelor cu garantie (SGR) a fost accesat de peste 13.000 de clienti.

De asemenea, anul 2025 a marcat si un pas important in extinderea colaborarilor cu alti parteneri pe subiecte de sustenabilitate, lucru care a fost recunoscut in cadrul Galei Sustainability Forward chiar de ziua Mediului, cand Carrefour Romania impreuna cu Bringo au primit premiul pentru excelenta in sustenabilitate in urma colaborarii dintre cei doi.

\*Informatii preluate de pe pagina de LinkedIn Bringo; sursa: <https://www.linkedin.com/feed/update/urn:li:activity:7337198110869184512/>



In vederea eficientizarii colectarii ambalajelor SGR, Carrefour Romania impreuna cu Bringo, ofera clientilor posibilitatea de a recicla direct din confortul casei lor, prin predarea ambalajelor eligibile SGR direct curierului care aduce cumparaturile.

Pe langa asta, pe parcursul anului 2025 am desfasurat numeroase campanii prin care sa crestem gradul de constientizare si colectare de la clientii Carrefour.



## f. Implementarea campaniilor de colectare deseuri

În cadrul angajamentului asumat pentru protejarea mediului și promovarea unei economii sustenabile, compania noastră desfășoară constant campanii de informare, conștientizare și implicare activă în domeniul protecției mediului. Aceste inițiative au ca scop nu doar reducerea impactului propriei activități asupra mediului, ci și mobilizarea angajaților, clienților și partenerilor comerciali în direcția unui comportament responsabil față de resurse. Prin aceste acțiuni, compania contribuie activ la atingerea obiectivelor de mediu stabilite prin legislația națională și europeană, dar și la formarea unei culturi organizaționale orientate către sustenabilitate.

### ✓ **Campania "Colectam ulei folosit" de la populație.**

Prin campania de colectare a uleiului uzat, disponibilă în prezent în **95 de magazine**, ne implicăm activ în protecția mediului, având o creștere a colectării de ulei uzat cu **4%** față de anul trecut. Uleiul uzat colectat este predat unui colector autorizat, unde este procesat: **90%** este transformat în biocombustibil (biodiesel), iar restul de **10%** este utilizat în industria farmaceutică.



**ULEIUL FOLOSIT  
NU SE RISIPEȘTE,  
SE COLECTEAZĂ**

Ne concentrăm pe combaterea poluării apei și a solului, având în vedere că un singur litru de ulei uzat poate polua **1.000.000 de litri de apă**, formând o pelicula la suprafață care împiedică oxigenarea apei, distrugând flora și fauna acvatică.

Privind spre viitorul transportului sustenabil, în curând, uleiul uzat colectat va fi o resursă cheie pentru o nouă instalație din rafinăria Brazi, care va produce SAF (Sustainable Aviation Fuel), contribuind la un transport aerian mai puțin poluator.

Prin reciclarea corectă, uleiul uzat trece de la a fi un poluant devastator la o resursă reutilizabilă, promovând economia circulară.

- În 2025, au fost colectați **947.263 de litri** de ulei uzat de la populație.
- Am avut o creștere de **12%** de clienți **in 2025** față de 2024

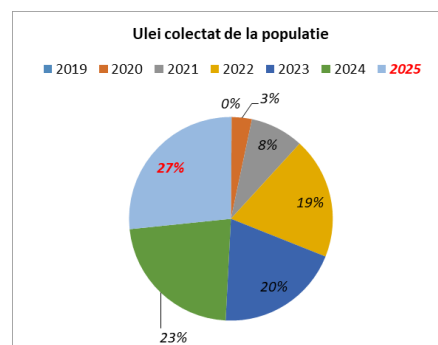
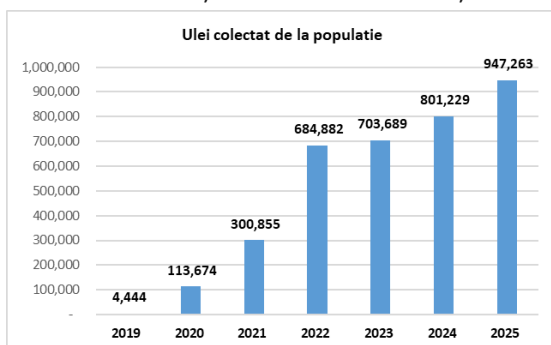

✓ **Campania "Incarca-ti bateriile cu o fapta buna"**

Poluarea cu baterii uzate reprezintă o problemă majoră de mediu, deoarece acestea conțin metale grele și substanțe chimice extrem de toxice, care pot contamina solul și apele subterane, afectând ecosistemele pe termen lung. O singură baterie aruncată necorespunzător poate polua aproximativ 10 litri de apă.



**PUTEREA LOR  
DISPARE,  
DAR A NOASTRĂ,  
DE A RECICLA,  
RĂMÂNE**

Campania desfasurata in toate cele 55 de magazine hypermarket presupune oferirea unei baterii noi atunci cand clientul aduce 8 baterii uzate, sau oferirea unui acumulator reincarcabil atunci cand clientul aduce 20 de baterii uzate.

Campania a debutat in 2023 si are cresteri vizibile de la an la an.

	2023	2024	2025	TOTAL
<b>Baterii uzate colectate de la client (buc.)</b>	1,125,062	1,324,027	1,406,738	<b>3,855,827</b>
<b>Baterii noi oferite de CRF in campanie</b>	128,039	154,300	170,345	<b>452,684</b>
<b>Nr. Beneficiari</b>	14,860	16,302	18,672	<b>49,834</b>

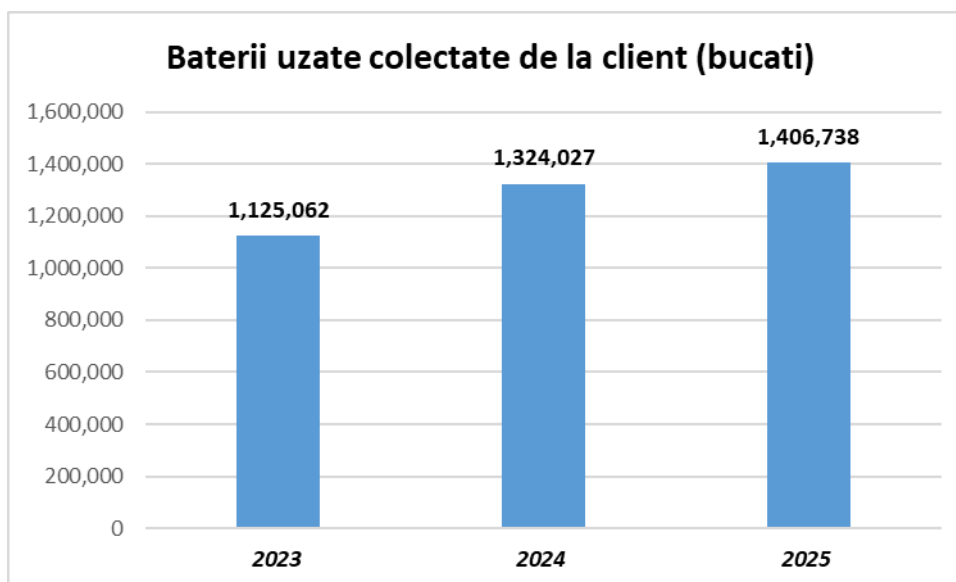

## g. Energie Verde si reducerea emisiilor de carbon

Pe langa masurile de prevenire si reciclare a deseurilor care contribuie la reducerea emisiilor de carbon, societatea intreprinde si alte tipuri de activitati in vederea reducerii amprentei de carbon:

**ENERGIE VERDE**

La Carrefour, ne dorim un viitor mai verde pentru România și ne implicăm activ în protejarea mediului înconjurător. De la energia solară la biogaz, suntem dedicați reducerii amprentei noastre de carbon și ne bucurăm să împărtășim cu voi progresele noastre!

- **Refrigerare eco-friendly:** La Carrefour, ne dorim un viitor mai verde pentru România și ne implicăm activ în protejarea mediului înconjurător. De la energia solară la biogaz, suntem dedicați reducerii amprentei noastre de carbon și ne bucurăm să împărtășim cu voi progresele noastre!
- **Economisim energie electrică:** Am implementat măsuri simple, dar eficiente, cum ar fi instalarea de uși la vitrinele frigorifice și integrarea sistemelor de măsurare de la distanță a consumului de energie în toate magazinele noastre.
- **Transport sustenabil:** Incurajăm tranziția către metode ecologice prin instalarea de stații de încărcare pentru mașini electrice în parcurile magazinelor noastre și extinderea continuă a rețelei.
- **Energia solară vine în ajutor:** Suntem în plin proces de instalare a panourilor fotovoltaice în locațiile selectate. Astfel, reducem consumul de energie convențională.

**Peste 77%** din energia utilizată provine din surse regenerabile, toată cantitatea fiind acoperită de garanții de origine

**Angajamentele noastre (față de 2019)**

- 30% mai puține emisii până în 2030
- 55% mai puține emisii până în 2040

\*sursa: Raport IMPACT Carrefour 2024

## 5. Cantitati de deseuri generate si progresul inregistrat

În conformitate cu obligațiile legale privind monitorizarea și gestionarea deșeurilor, compania urmărește permanent cantitățile de deșeuri generate la nivelul unităților sale. Această activitate permite evaluarea impactului propriu asupra mediului și identificarea zonelor cu potențial de îmbunătățire.

Compania monitorizează în mod constant cantitățile de deșeuri generate în cadrul activității sale, ca parte a angajamentului față de conformarea legală și protecția mediului. Acest proces ne permite să evaluăm eficiența măsurilor aplicate și să identificăm noi direcții de îmbunătățire.

Prezentul capitol are rolul de a evidenția evoluția cantităților de deșeuri generate în perioada 2024–2025, atât pe total, cât și pe fiecare tip de deșeu și format analizat. Graficele și interpretările asociate permit identificarea tendințelor de generare a deșeurilor și stabilirea măsurilor necesare pentru prevenirea și reducerea acestora.

### Analiza cantităților de deseuri reciclabile generate

Graficul evidențiază evoluția cantităților totale de deșeuri generate în perioada 2024–2025 pentru fiecare format analizat. Se observă variații ale cantităților generate de la un an la altul, determinate de volumul activităților desfășurate, de eficiența proceselor interne și de gradul de colectare selectivă implementat. Datele analizate indică o creștere generală a cantităților de deșeuri reciclabile colectate în anul 2025 comparativ cu anul 2024, aspect care reflecta atât creșterea activității operaționale, cât și îmbunătățirea gradului de colectare separate și o monitorizare mai eficientă a fluxurilor de deșeuri.

Categorie	2024 (kg)	2025 (kg)	Diferență (kg)	Variație (%)
Express	1150565	1395020	244455	21.25%
SM	4505746	4906777	401031	8.90%
Supeco	950063	1011023	60960	6.42%
Hiper	12420431	14179428	1758997	14.16%

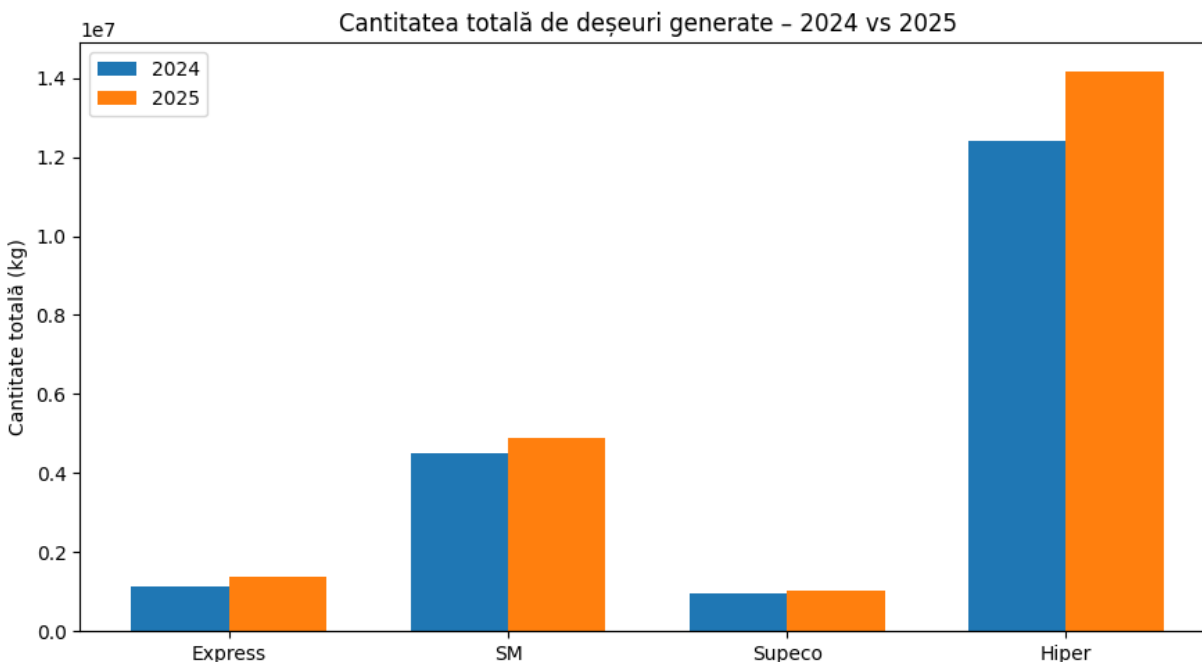

La nivel de tip de ambalaj recilabil datele fundamenteaza strategia de reducere a deseurilor care se bazeaza pe succesul implementarii programelor operatuonale si a legislatiei privind economia circulara:

Categorie Deșeu	An 2024 (kg)	An 2025 (kg)	Evoluție
Hârtie și Carton	16,234,264	18,555,972	+14.3%
Plastic	1,797,078	1,536,120	-14.5%
Lemn	746,171	716,122	-4.0%
Metal	150,371	93,535	-37.8%
Sticlă	98,921	44,378	-55.1%

Reducerea drastică a cantităților de Sticlă (-55.1%) și Metal (-37.8%) este rezultatul direct al implementării SGR. Prin preluarea ambalajelor direct de la consumatori, acestea nu mai intră în fluxul de gestionare a deșeurilor comerciale ale magazinului, reprezentând cea mai eficientă formă de PREVENIRE.

## Ambalaje Hartie si carton (15 01 01)

Deșeurile din hârtie și carton reprezintă una dintre cele mai importante categorii generate. Cantitățile ridicate sunt asociate activităților logistice și utilizării ambalajelor din carton. Acestea evidențiază funcționarea eficientă a sistemului de colectare selectivă implementat la nivel operațional. Creșterea cantităților colectate separat în anul 2025 demonstrează îmbunătățirea procesului de segregare a

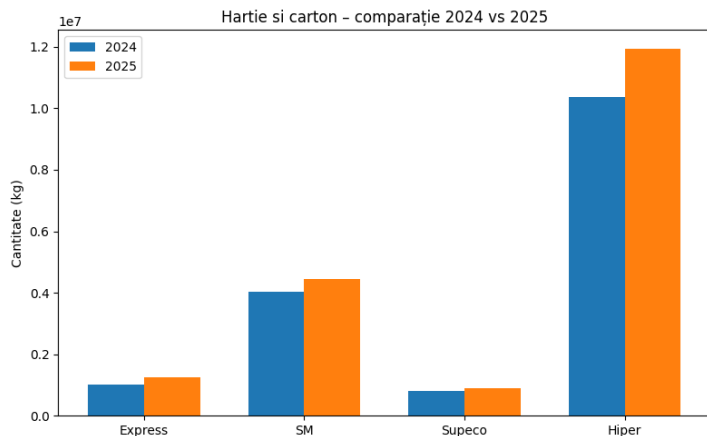

deșeurilor și creșterea gradului de valorificare a materialelor reciclabile.

Comparativ cu anul 2024, cantitatea totală aferentă categoriei „Hartie si carton” a înregistrat o variație de +14.30% în anul 2025. Rezultatele confirmă preocuparea societății pentru gestionarea responsabilă a ambalajelor și pentru reducerea cantităților eliminate prin amestec cu deșeurile municipale.”

## Ambalaje plastic (15 01 02)

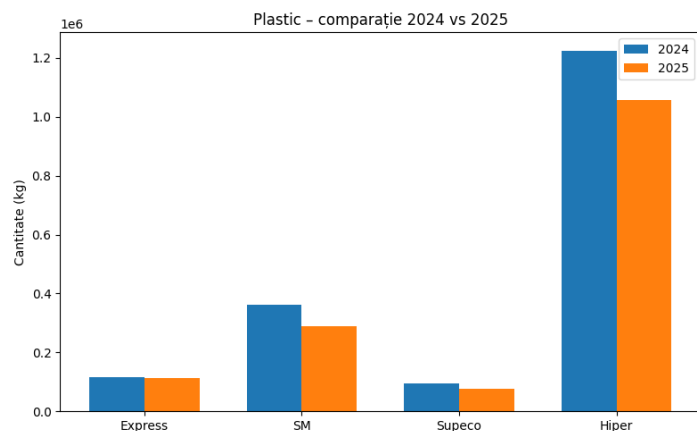

Deșeurile din plastic sunt generate în principal din ambalaje de folie si ladite din plastic utilizate în activitatea curentă.

Comparativ cu anul 2024, cantitatea totală aferentă categoriei „Plastic” a înregistrat o variație de -14.52% în anul 2025.

Reducerea cantităților de deșuri din plastic în anul 2025 reflectă eficiența măsurilor implementate pentru reducerea ambalajelor din plastic pus pe piata conform SUP. Scăderea înregistrată

demonstrează orientarea societății către prevenirea generării deșeurilor la sursă și implementarea unor soluții cu impact redus asupra mediului.

De asemenea, o buna parte din ambalajele de plastic care inainte generau deseuri semnificative, a fost redirectionata catre fluxul SGR.

### Ambalaje lemn (15 01 03)

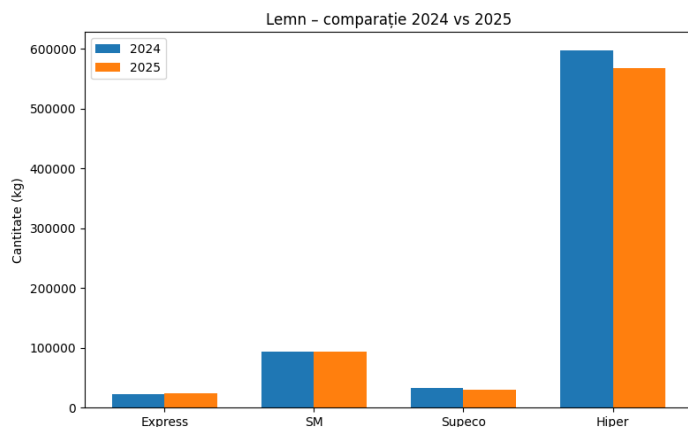

Cantitățile de deșuri din lemn sunt influențate de utilizarea paleților și a elementelor de transport.

Comparativ cu anul 2024, cantitatea totală aferentă categoriei „Lemn” a înregistrat o variație de -4.03% în anul 2025.

Diminuarea cantităților de deșuri din lemn indică o eficientizare a utilizării paleților și a materialelor de transport, precum și aplicarea unor măsuri de reutilizare și returnare către furnizori. Această evoluție

confirmă preocuparea pentru optimizarea resurselor și reducerea cantităților de deșuri generate în activitatea curentă.

### Ambalaje metal (15 01 04)

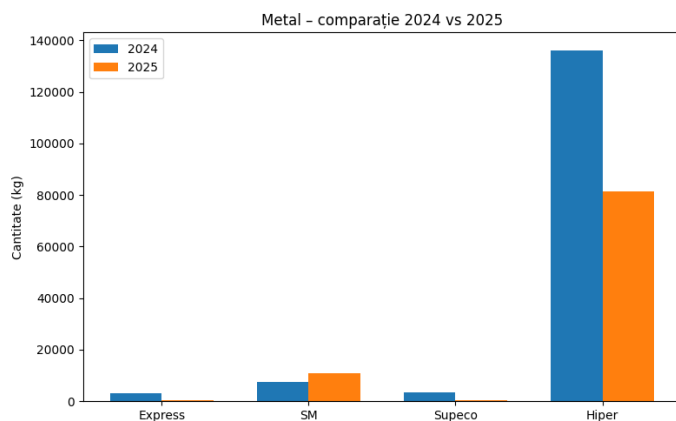

Deșeurile metalice prezintă valori reduse comparativ cu celelalte categorii, însă valorificarea acestora prin reciclare contribuie la reducerea consumului de resurse naturale și la creșterea gradului de recuperare a materialelor.

Comparativ cu anul 2024, cantitatea totală aferentă categoriei „Metal” a înregistrat o variație de -37.80% în anul 2025, deoarece o cantitate semnificativă a ajuns pe fluxul SGR, la fel ca în cazul PET-ului

### Ambalaje sticla (15 01 07)

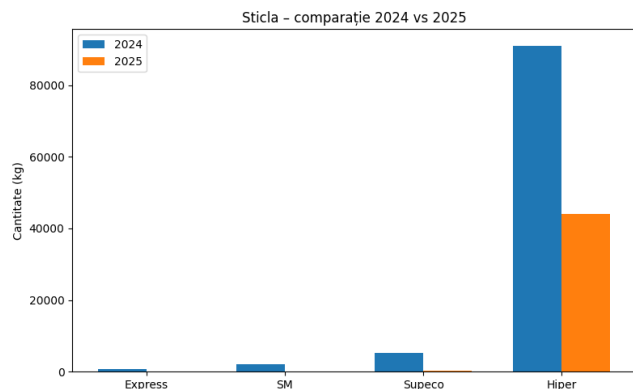

Deșeurile din sticlă necesită colectare separată și manipulare atentă pentru evitarea contaminării și a riscurilor de accidentare.

Comparativ cu anul 2024, cantitatea totală aferentă categoriei „Sticla” a înregistrat o variație de -55.14% în anul 2025, unde la fel, acest procent este influențat de ambalaje SGR.

Analiza comparativă a cantităților deșeurilor reciclabile din perioada 2024–2025 evidențiază îmbunătățirea sistemului de gestionare a deșeurilor și eficiența măsurilor implementate pentru colectarea selectivă și prevenirea generării deșeurilor la sursă.

Rezultatele obținute confirmă preocuparea permanentă pentru reducerea impactului asupra mediului, optimizarea consumului de resurse și creșterea gradului de valorificare a deșeurilor reciclabile, în concordanță cu obiectivele economiei circulare și ale dezvoltării durabile.

Pe de altă parte, ponderea deșeurilor generate care ajung pe fluxul de reciclare, este considerabil mai bună decât deșeurile care ajung pe fluxul de menajer, iar situația este descrisă conform graficelor de mai jos:

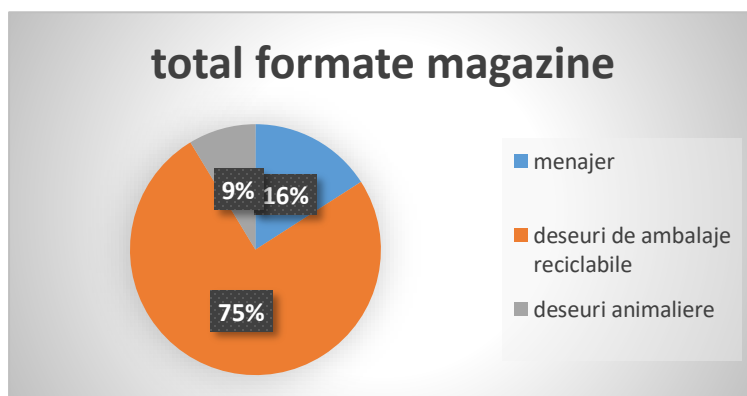
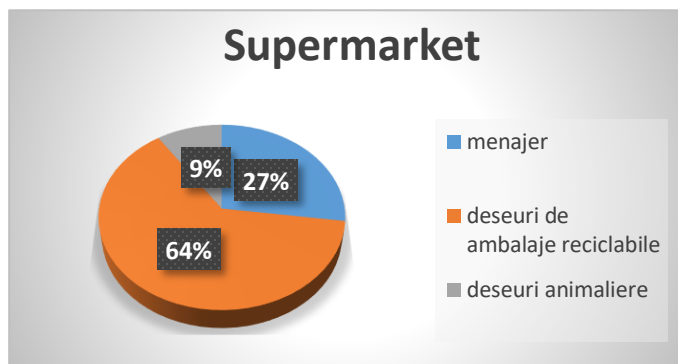
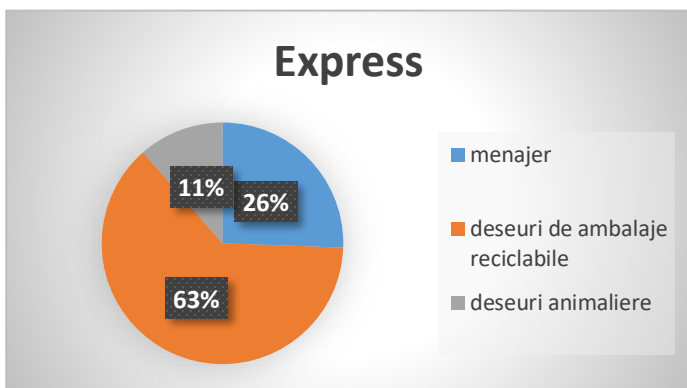
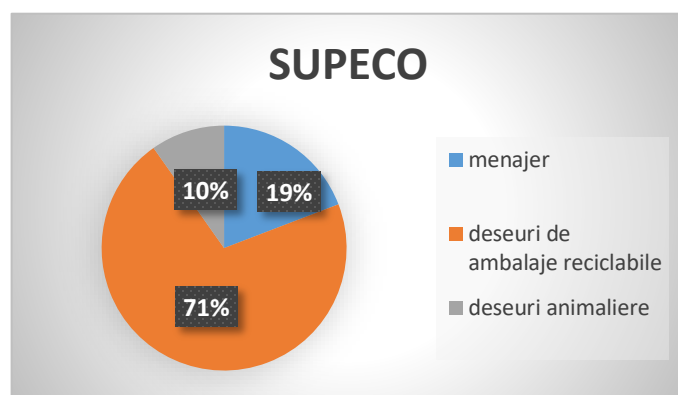
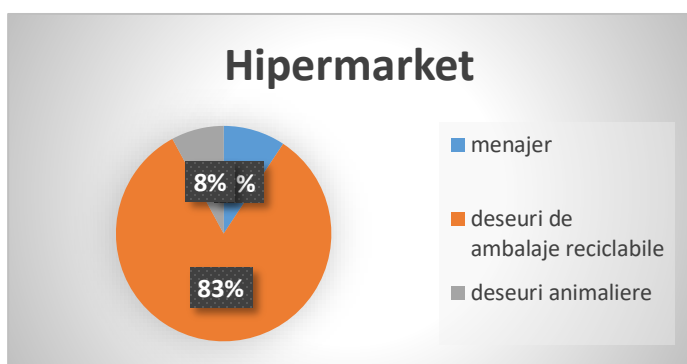

## 6. Concluzii si pasi urmatiori

Planul de prevenire și reducere a deșeurilor evidențiază angajamentul organizației pentru gestionarea responsabilă a resurselor și reducerea impactului asupra mediului, în conformitate cu prevederile OUG 92/2021.

Analiza proceselor interne arată că principalele surse de generare a deșeurilor sunt asociate activităților operaționale curente, în special manipularea mărfurilor, ambalajele și gestionarea produselor neconforme. În acest context, măsurile implementate vizează prioritar prevenirea generării de deșeuri, prin optimizarea stocurilor, reducerea pierderilor și eficientizarea utilizării materialelor.

Totodată, organizația a făcut progrese în ceea ce privește colectarea separată și valorificarea deșeurilor, prin îmbunătățirea procedurilor interne, creșterea gradului de conștientizare a personalului și consolidarea parteneriatelor cu operatori autorizați. Aceste acțiuni contribuie la reducerea cantităților eliminate și la creșterea ponderii deșeurilor direcționate către reciclare.

Se evidențiază, de asemenea, importanța trasabilității și a monitorizării continue a fluxurilor de deșeuri, ca instrumente esențiale pentru identificarea oportunităților de îmbunătățire și pentru asigurarea conformării legislative.

Pe termen viitor, direcțiile prioritare rămân:

- prevenirea generării de deșeuri la sursă
- optimizarea proceselor operaționale
- creșterea gradului de reutilizare și reciclare
- digitalizarea și îmbunătățirea sistemelor de raportare
- instruirea continuă a personalului

În concluzie, implementarea măsurilor prevăzute în plan contribuie la creșterea eficienței operaționale și la alinierea organizației la principiile economiei circulare, asigurând totodată respectarea cerințelor legale și îmbunătățirea continuă a performanței de mediu.



\*sursa: Raport IMPACT Carrefour 2024

## Anexa 1 - puncte de lucru

Datorita modului de lucru omnichanal implementat in Carrefour Romania, abordarea in ceea ce priveste principiile organizationale si de mediu se aplica in mod uniform, fiind respectate de catre toti angajatii companiei.

Prezentul plan de prevenire si reducere al deseurilor a fost intocmit intr-un mod integrat asupra intregii activitati desfasurate de SC Carrefour Romania SA si SC Supeco Investment SRL si face referire la toate punctele de lucru ale celor 2 societati.

Cod Sap	Societate	Format	Judet	Oras	Denumire magazin	Adresa	Nr. Autorizatie	Emisa (L/Z/A)	revizuire	decizie transfer	valabilitate
<b>judetul ALBA</b>											
4531	CARREFOUR	SM	ALBA	ALBA IULIA	Sebes	Str. Decebal, nr. 1 Sebes, Aba	58	29-04-21	NA	transfer AM 10495/07.11.2024	Nedeterminata
3364	CARREFOUR	SM	ALBA	Ocna Mures	Ocna Mures	str. Cuza Voda nr. 51	161	9-22-2023	NA	transfer AM 10539/20.11.2024	Nedeterminata
6183	CARREFOUR	HM	ALBA	ALBA IULIA	Alba Iulia	str. Alexandru Ioan Cuza, nr. 2	175	10-12-2023	NA	NA	Nedeterminata
<b>judetul ARAD</b>											
3002	CARREFOUR	SM	ARAD	ARAD	Arad Alfa	Str. Tunarilor nr. 1A, zona BI 32-35, Arad	51	4-3-2025	NA	NA	Nedeterminata
3182	CARREFOUR	SM	ARAD	SIRIA	Siria Arad	Str.Regiment 85 Infanterie, nr.185-186,Com. Siria, jud.Arad	52	4-3-2025	NA	NA	Nedeterminata
4532	CARREFOUR	SM	ARAD	ARAD	Arad Stefan cel Mare	Str. Stefan cel Mare, nr. 54, Arad	50	03-04-25	NA	NA	Nedeterminata

4534	CARRE FOUR	SM	ARAD	ARAD	Arad Revolutiei	Bd Revolutiei, nr 39 - 41, Arad, jud ARAD	56	4-15-2025	NA	NA	Nedeterminata
3173	CARRE FOUR	Express	ARAD	ARAD	Arad Piata Avram Iancu	P-ta Avram Iancu, nr. 18	0	Negatie	NA	NA	Nedeterminata
3223	CARRE FOUR	Express	ARAD	ARAD	Arad Orizont	Arad, str. Sighisoara, nr. 6, bl. 547A	0	Negatie	NA	NA	Nedeterminata
6211	CARRE FOUR	HM	Arad	Arad	Arad	Calea Aurel Vlaicu 14	308	11-23-2023	NA	NA	Nedeterminata
8305	SUPECO	Supeco	ARAD	ARAD	Supeco Arad Titulescu	Str. Nicolae Titulescu FN intersectie Str. Vasile Lucaciu nr. 4, Arad	160	05-10-21	NA	NA	Nedeterminata
<b>judetul ARGES</b>											
3065	CARRE FOUR	SM	ARGES	PITESTI	Pitesti Centru	Str. Victoriei, nr.85, Pitesti, jud. Arges	344	29-08-12	3-30-2021	transfer AM 29/03.02.2025	Nedeterminata
3097	CARRE FOUR	SM	ARGES	MIOVENI	Mioveni	B-dul. Dacia, bl. D1, parter, Mioveni, Jud.Arges	67	21-06-19	NA	transfer AM 841/20.120.2024	Nedeterminata
3164	CARRE FOUR	SM	ARGES	Stefanesti	Stefanesti de Arges	Str.Coasta Campului nr 56 B	77	5-2-2023	NA	transfer AM 740/05.11.2024	Nedeterminata
3250	CARRE FOUR	Express	ARGES	PITESTI	Pitesti Fratii Golesti	Str. Fratii Golesti, nr 61, bloc S9A	0	Negatie	NA	NA	Nedeterminata
3254	CARRE FOUR	Express	ARGES	PITESTI	Pitesti Albina (Alunului)	Str Alunului, nr . 27	0	Negatie	NA	NA	Nedeterminata

4536	CARRE FOUR	SM	ARGES	CAMPULUNG	Campulung	Str. I.C.Bratianu, nr. 8, judetul Arges	105	29-07-21	NA	transfer AM 840/20.12.2024	Nedeterminata
6114	CARRE FOUR	HM	ARGES	PITESTI	Pitesti 2	Strada Tudor Vladimirescu, nr 37	252	12-16-2024	NA	NA	Nedeterminata
<b>judetul Bacau</b>											
3089	CARRE FOUR	SM	BACAU	MOINESTI	Moinesti	Str. Tudor Vladimirescu, bl.5, sc.A, Moinesti, jud. Bacau	13	1-27-2025	NA	NA	Nedeterminata
3072	CARRE FOUR	Express	BACAU	BACAU	Bacau Piata Centrala	Str. Dumbravei, Nr 4, Bl 4, Sc. A, parter	0	Negatie	NA	NA	Nedeterminata
3083	CARRE FOUR	SM	BACAU	BACAU	Bacau Republicii	Str. Republicii, nr. 74, Bacau	155	11-11-2024	NA	NA	Nedeterminata
3095	CARRE FOUR	SM	BACAU	BACAU	Bacau Marasesti	Str Marasesti nr. 114, Bacau, Jud. Bacau	156	11-11-2024	NA	NA	Nedeterminata
4504	CARRE FOUR	SM	BACAU	BACAU	Mioritei	Str. Mioritei, nr. 27, Bacau	80	24-05-19	NA	transfer AM 69/27.11.2024	Nedeterminata
3185	CARRE FOUR	SM	BACAU	BACAU	Bacau Piata Sud	Str.Marasesti, Nr 98	84	19-11-18	9-22-2025	transfer AM 64/31.10.2024	Nedeterminata
3237	CARRE FOUR	Express	BACAU	BACAU	Bacau Prieteniei	Str Prieteniei Nr. 14	0	Negatie	NA	NA	Nedeterminata
4538	CARRE FOUR	SM	BACAU	ONESTI	Onesti	Str. Marasesti, nr. 15, Onesti, judetul Bacau	134	05-08-19	2-19-2021	transfer AM 70/27.11.2024	Nedeterminata

8279	SUPECO	Sup eco	BACAU	BACAU	Supec o Bacau Stefan cel Mare	STR. ST. CEL MARE, NR. 28A	3	08-01-21	NA	NA	Nedeterminata
9475	CARRE FOUR	HM	Bacau	Bacau	Bacau	Strada Milcov 2-4A	20	28-01-13	12-17-2024	transfer AM 41/30.07.2025	Nedeterminata
3413	CARRE FOUR	Express	BACAU	BACAU	Milcov	Str. Milcov nr. 55	negative	Negative	NA	NA	Nedeterminata
3427	Carrefour	SM	BACAU	Onesti	Carrefour Belvedere	Bd. Belvedere, nr. 1G, jud. Bacau	12	2-24-2026	NA	NA	Nedeterminata
<b>judetul BIHOR</b>											
3188	CARRE FOUR	SM	BIHOR	Marghita	Marghita	Str. 1 Decembrie 1918 / Jean Calvin	63	5-23-2018	5-22-2023	transfer AM 1784/15.10.2024	Nedeterminata
4540	CARRE FOUR	SM	BIHOR	ORADEA	Oradea Plaza	Piata Cetatii, nr. 1, Oradea, judetul Bihor	49	20-04-22	NA	transfer AM 1798/17.10.2024	Nedeterminata
3198	CARRE FOUR	SM	BIHOR	NOJORID	Nojorid	Nojorid, nr. 93	180	13-12-18	7-1-2025	transfer AM 1787/15.10.2024	Nedeterminata
3194	CARRE FOUR	SM	BIHOR	SANMARTIN	Sanmartin	Sanmartin nr. 101, jud. Bihor	20	14-02-19	NA	transfer AM 1785/15.10.2024	Nedeterminata
3239	CARRE FOUR	Express	BIHOR	BALILE FELIX	Baile Felix	str. Primaverii, nr. 18c	0	Negative	NA	NA	Nedeterminata
3247	CARRE FOUR	SM	BIHOR	ORADEA	Oradea Crisul	Oradea, str. Republicii, nr. 30, jud. Bihor.	251	25-11-19	NA	transfer AM 1786/05.10.2024	Nedeterminata
3258	CARRE FOUR	Express	BIHOR	ORADEA	Oradea Xenopol	Str. Xenopol, nr. 39	0	Negative	NA	NA	Nedeterminata

3290	CARRE FOUR	Express	BIHOR	ORADEA	Oradea Republicii	Str. Republicii, nr. 1	0	Negatie	NA	NA	Nedeterminata
3346	CARRE FOUR	Express	BIHOR	ORADEA	Dacia	B-dul Dacia nr. 60	negative	negatie	NA	NA	Nedeterminata
3385	CARRE FOUR	Express	BIHOR	ORADEA	Luceafarul	Str. Episcop Dr. Vasile Coman nr. 5 / bloc Luceafarul	negative	negatie	NA	NA	Nedeterminata
9194	CARRE FOUR	HM	BIHOR	ORADEA	Oradea Lotus	Str. Nufarului, nr. 30, Oradea	65	26-04-21	7-25-2023	NA	Nedeterminata
8309	SUPECO	Supeco	BIHOR	ORADEA	Supeco Oradea	Str. Corneliu Coposu nr.10, cartierul Rogerius, Oradea, jud. Bihor	57	29-03-21	NA	NA	Nedeterminata
9168	CARRE FOUR	HM	BIHOR	ORADEA	Oradea Era	DN 79, Calea Aradului nr.62, jud. Bihor	54	05-02-20	7-24-2023	NA	Nedeterminata
<b>judetul BISTRITA NASAUD</b>											
3306	CARRE FOUR	Express	BISTRITA NASAUD	BISTRITA	Bistrita Imparatul Traian	Str. Imparatul Traian 57B, Bistrita, jud. Bistrita Nasaud	0	Negatie	NA	NA	Nedeterminata
4541	CARRE FOUR	SM	BISTRITA NASAUD	BISTRITA	Bistrita	Str. Garii, nr. 48, Bistrita, judetul Bistrita Nasaud	137	07-12-20	NA	transfer AM 539/25.10.2024	Nedeterminata
<b>judetul BOTOSANI</b>											
3151	CARRE FOUR	Express	BOTOSANI	BOTOSANI	Botosani	Bd. Mihai Eminescu, Nr. 48	37	15-04-22	NA	transfer AM	Nedeterminata

					Bulevard					9/06.11.2024	
3152	CARRE FOUR	SM	BOTOSANI	BOTOSANI	Botosani Piata Mare	Str Armeana, nr 2, Bl 10-11-12	36	14-04-22	NA	transfer AM 8/06.11.2024	Nedeterminata
9197	CARRE FOUR	HM	BOTOSANI	BOTOSANI	Botosani	Str. Mihai Eminescu, nr.2, Botosani	65	5-16-2012	2-16-2024	NA	Nedeterminata
<b>judetul BRAILA</b>											
3060	CARRE FOUR	SM	BRAILA	BRAILA	Braila Dunarea	Str. M. Eminescu, nr. 90, Complex Comercial Dunarea	60	09-05-12	5-9-2022	transfer AM 13505/04.11.2024	Nedeterminata
4505	CARRE FOUR	SM	BRAILA	BRAILA	Braila Transilvaniei	Str. Transilvaniei nr. 1-5, cod postal 810249	115	23-12-21	NA	transfer AM - 13506/04.11.2024	Nedeterminata
9173	CARRE FOUR	HM	BRAILA	BRAILA	Braila	DN21, Sat Varsatura, com Chiscani, jud Braila	162	04-09-13	7-8-2021	NA	Nedeterminata
<b>judetul BRASOV</b>											
3109	CARRE FOUR	SM	BRASOV	BRASOV	Brasov Victoriei	Bd. Victoriei nr. 4, Brasov	54	02-04-21	NA	transfer AM 31/T/14.11.2024	Nedeterminata
3001	CARRE FOUR	SM	BRASOV	BRASOV	Brasov Magnolia	Str. Crisului nr.18, Brasov	139	10-08-22	NA	transfer AM 24/T/14.11.2024	Nedeterminata
3067	CARRE FOUR	SM	BRASOV	BRASOV	Brasov Astra	Str. Calea Bucuresti, nr.71, parter, Brasov	260	21-08-12	7-27-2021	transfer AM 25/T/14.11.2024	Nedeterminata
3120	CARRE FOUR	SM	BRASOV	BRASOV	Brasov Faget	Str.13 Decembrie, nr.55,57,59, Str. Aurel	256	08-12-20	NA	transfer AM 26/t/14.11.2024	Nedeterminata

						Vlaicu, nr.110- 112, bl.23					
3114	CARRE FOUR	SM	BRAS OV	PREDE AL	Prede al	Str. Mihail Saulescu nr. 111, Predeal	23	14- 01- 21	NA	transfer AM 21/T/14. 11.2024	Nedeter minata
3091	CARRE FOUR	SM	BRAS OV	BRAS OV	Braso v Onix	Bd. Grivitei, nr. 77, Complex Comercial Onix, Brasov	83	03- 09- 19	3-31- 2021	transfer AM 19/T/14. 11.2024	Nedeter minata
3112	CARRE FOUR	SM	BRAS OV	BRAS OV	Braso v ltc	Str. Alexandru Vlahuta nr. 10, Brasov	231	18- 11- 20	NA	transfer AM 20/T/14. 11.2024	Nedeter minata
3119	CARRE FOUR	SM	BRAS OV	BRAS OV	Braso v Privile gio	Str. Traian nr. 4	232	30- 11- 20	NA	transfer AM 22/T/14. 11.2024	Nedeter minata
3161	CARRE FOUR	SM	BRAS OV	FAGA RAS	Fagar as	Str. Nicolae Balcescu nr. 25, jud. Brasov	241	9-18- 2023	NA	transfer AM 23/T/14. 11.2024	Nedeter minata
3288	CARRE FOUR	Expr ess	BRAS OV	BRAS OV	Braso v Mures enilor (Sf. Ioan)	Brasov, Str. Sfantul Ioa n nr. 2, parter, ap. 1,	0	Nega tie	NA	NA	Nedeter minata
3292	CARRE FOUR	Expr ess	BRAS OV	BRAS OV	Braso v Grand is	Mun. Braşov, Str. Ştefan Baciu, Nr. 64, Bloc 4, parter, spatiu comercial 1, Judeţul Braşov	0	Nega tie	NA	NA	Nedeter minata
3302	CARRE FOUR	Expr ess	braso v	braso v	Braso v Babes	Str. Liviu Babes nr 3, Brasov	0	nega tie	NA	NA	Nedeter minata

3319	CARRE FOUR	Express	BRASOV	Prejmer	Brasov Prejmer	sat Prejmer, comuna Prejmer, strada Magazinul ui nr. 509	0	negatie	NA	NA	Nedeterminata
3322	CARRE FOUR	Express	BRASOV	BRASOV	Brasov Iuliu Maniu	Str. Iuliu Maniu nr. 43	0	negatie	NA	NA	Nedeterminata
3323	CARRE FOUR	Express	BRASOV	BRASOV	Dimitrie Anghel	Str. Dimitrie Anghel	negatie	negatie	NA	NA	Nedeterminata
3328	CARRE FOUR	Express	Brasov	Brasov	Brasov Cosmopolit	Str. Mihai Viteazul, nr. 1, Brasov	negatie	Negatie	NA	NA	Nedeterminata
3334	CARRE FOUR	Express	BRASOV	GHIMBAV	Ghimbav	Str. Orhideei FN	negatie	negatie	NA	NA	Nedeterminata
3360	CARRE FOUR	Express	BRASOV	BRASOV	Tudor Arghezi	str. Tudor Arghezi, nr 8, bl. 38, Brasov	0	negatie	NA	NA	Nedeterminata
3407	CARRE FOUR	Express	BRASOV	Brasov	Express Hyper Brasov	Calea Bucuresti, Nr. 107, Brasov, Jud. Brasov	negatie	Negatie	NA	NA	Nedeterminata
4546	CARRE FOUR	SM	BRASOV	RASNOV	Rasnov	Calea Brasovului, nr. 1, Rasnov,	199	07-12-21	NA	transfer AM 29/T/14.11.2024	Nedeterminata
4542	CARRE FOUR	SM	BRASOV	BRASOV	Zorilor	Str. Zorilor nr. 4, Brasov	154	20-09-21	NA	transfer AM 30/T/14.11.2024	Nedeterminata
4543	CARRE FOUR	SM	BRASOV	BRASOV	Uranus	Str. Uranus, nr.1, jud. Brasov	204	11-11-22	NA	transfer AM 27/T/2024	Nedeterminata
4545	CARRE FOUR	SM	BRASOV	BRASOV	Balcescu	Str. N. Balcescu, nr 62, Brasov	40	3-28-2024	NA	transfer AM 28/14.11.2024	Nedeterminata

6105	CARRE FOUR	HM	BRASOV	BRASOV	Brasov AFI	Bld. 15 Noiembrie nr. 78, Brasov, jud. Brasov	224	16-11-20	NA	NA	Nedeterminata
9156	CARRE FOUR	HM	BRASOV	BRASOV	Brasov	Calea Bucuresti, nr. 107, Brasov, jud. Brasov	183	25-08-11	11-19-2021	NA	Nedeterminata
3414	Carrefour	Express	BRASOV	BRASOV	Brasov Republicii	Braşov, Strada Republicii nr. 59, ap. 9, jud. Braşov	negative	Negative	NA	NA	Nedeterminata
<b>municipiul BUCURESTI</b>											
3058	CARRE FOUR	SM	BUCURESTI	BUCURESTI	Bucuresti Veteranilor	Bd. Iuliu Maniu nr.78, Piata Veteranilor , sector 6, Bucuresti	171	11-04-22	NA	transfer AM 50/29.10 .2024	Nedeterminata
3037	CARRE FOUR	SM	BUCURESTI	BUCURESTI	Bucuresti Delfinului	Sos Pantelimon nr. 249 bloc 48, parter, (Libra Bank), sector 2, Bucuresti	267	20-05-21	NA	transfer AM 39/24.10 .2024	Nedeterminata
3057	CARRE FOUR	SM	BUCURESTI	BUCURESTI	Bucuresti Piata Minis	Aleea Barajul Dunarii nr. 3, Sector 3, Bucuresti	264	31-05-22	NA	transfer AM 55/29.10 .2024	Nedeterminata
3041	CARRE FOUR	SM	BUCURESTI	BUCURESTI	Bucuresti Caramfil	Str. Nicolae Caramfil, nr.71-73, sector 1, Bucuresti	389	8-4-2022	NA	transfer AM 49/29.10 .2024	Nedeterminata
9470	CARRE FOUR	HM	Bucuresti	Bucuresti	Pantelimon	Soseaua Verugului,	495	10-11-20	11-4-2024	transfer AM	Nedeterminata

						nr 20, sector 2				33/26.06 .2025	
3034	CARRE FOUR	SM	BUC URES TI	BUCU RESTI	Bucur esti Gorjul ui	Bd. Iuliu Maniu, nr.140, Piata Gorjului, sector 6, Bucuresti	312	10- 06- 21	NA	transfer AM 62/30.10 .2024	Nedeter minata
3039	CARRE FOUR	SM	BUC URES TI	BUCU RESTI	Bucur esti Razoar e	Str Panduri, nr 71, sector 5, Bucuresti	529	06- 10- 21	NA	transfer AM 48/29.10 .2024	Nedeter minata
3055	CARRE FOUR	Expr ess	BUC URES TI	BUCU RESTI	Bucur esti Sincai	Bd. Sincai nr.1, sector 4, Bucuresti	0	Nega tie	NA	NA	Nedeter minata
3069	CARRE FOUR	SM	BUC URES TI	BUCU RESTI	Bucur esti Cultur al	Bd. Alexandru Obregia, nr.31, bl.15, sector 4, Bucuresti	684	20- 12- 22	NA	transfer AM 52/29.10 .2024	Nedeter minata
3075	CARRE FOUR	Expr ess	BUC URES TI	BUCU RESTI	Proxi Dorob anti	Calea Dorobanti nr. 102 - 110, bl. 2, sector 1, Bucuresti	negati e	Nega tie	NA	NA	Nedeter minata
3189	CARRE FOUR	Expr ess	Bucu resti	Bucur esti	Bucur esti Spital Fundeni	Bucuresti, sos. Fundeni, nr. 159, sector 2	240	16- 05- 23	NA	transfer AM 56/30.10 .2024	Nedeter minata
3100	CARRE FOUR	SM	BUC URES TI	BUCU RESTI	Bucur esti Crang asi	Calea Crangasi nr. 87, sector 6, Bucuresti	309	22- 07- 20	NA	transfer AM 54/29.10 .2024	Nedeter minata
3126	CARRE FOUR	Expr ess	BUC URES TI	BUCU RESTI	Bucur esti Green Court	Str. Gara Herastrau nr. 4C, sector 2, Bucuresti	564	08- 12- 20	NA	transfer AM 40/24.10 .2024	Nedeter minata

3139	CARRE FOUR	SM	BUCURESTI	BUCURESTI	Chilia Veche	Strada Chilia Veche, Nr.2, Sector 6, Bucuresti	617	15-11-21	NA	transfer AM 51/29.10.2024	Nedeterminata
3165	CARRE FOUR	Express	BUCURESTI	BUCURESTI	Bucuresti Uioara	Strada Uioara nr 15, Sector 4, Bucuresti	156	11-07-17	2-17-2021	transfer AM 42/28.10.2024	Nedeterminata
8280	SUPECO	Supeco	BUCURESTI	BUCURESTI	Supeco Bucuresti Postavarului	Str. Postavarului nr. 24 - 52, Sector 3	182	10-05-19	NA	NA	Nedeterminata
3351	CARRE FOUR	SM	BUCURESTI	BUCURESTI	Aleea Lunca Cernei	Aleea Lunca Cernei nr. 6A, sector 6	83	2-16-2023	NA	transfer AM 53/29.10.2024	Nedeterminata
3211	CARRE FOUR	Express	BUCURESTI	BUCURESTI	Militari Uverturii	B-dul Uverturii nr. 85, Bl. O14, Sec. 6	0	Negatie	NA	NA	Nedeterminata
3240	CARRE FOUR	Express	BUCURESTI	BUCURESTI	BUCURESTI SOS. ORHIDEELOR	Sos Orhideea Nr 15 A, Sector 6, Bucuresti	0	Negatie	NA	NA	Nedeterminata
3241	CARRE FOUR	Express	BUCURESTI	BUCURESTI	Bucuresti Business Park	Str Menuetului, nr 12	519	07-11-19	3-31-2022	transfer AM 58/30.10.2024	Nedeterminata
3262	CARRE FOUR	Express	BUCURESTI	BUCURESTI	Bucuresti Globalworth	Str. Ing. George Constantinescu nr. 4B, Cladirea B, Sect. 2	0	Negatie	NA	NA	Nedeterminata
3263	CARRE FOUR	Express	BUCURESTI	BUCURESTI	Bucuresti Express	Str. C-tin Brancusi, nr. 23,	0	Negatie	NA	NA	Nedeterminata

					s Miner va	Bl. T4-T5, Sect. 3					
3268	CARRE FOUR	Expr ess	BUC URES TI	BUCU RESTI	Bucur esti Rotar Park	Bd. Iuliu Maniu, nr. 244J, Parter ,Bl. 1, Sect. 6	0	Nega tie	NA	NA	Nedeter minata
3365	CARRE FOUR	SM	BUC URES TI	BUCU RESTI	Subce tate	Str. Subcetate, nr. 49, sector 1, Bucuresti	49	1-25- 2024	NA	transfer AM 47/29.10 .2024	Nedeter minata
3291	CARRE FOUR	Expr ess	BUC URES TI	BUCU RESTI	Bucur esti Petru Rares	Mun. București, Str. Petru Rareș, Nr. 5–9, Sector 1	0	Nega tie	NA	NA	Nedeter minata
3294	CARRE FOUR	Expr ess	BUC URES TI	BUCU RESTI	Bucur esti Dorob anti	Mun. București, Calea Dorobanți, Nr. 172, Sector 1, București	0	Nega tie	NA	NA	Nedeter minata
3307	CARRE FOUR	Expr ess	BUC URES TI	BUCU RESTI	Bucur esti Giurgi ului	Sos. Giurgiului, nr. 125, bl. 4A, sector 4,Bucuresti	0	nega tie	NA	NA	Nedeter minata
3313	CARRE FOUR	Expr ess	BUC URES TI	BUCU RESTI	Tower Reside nce	Soseaua Salaj, nr. 315-323, sector 5, Bucuresti	0	nega tie	NA	NA	Nedeter minata
3320	CARRE FOUR	Expr ess	BUC URES TI	BUCU RESTI	Bucur esti Ion Campi neanu	Str. Ion Campinean u nr. 11	0	nega tie	NA	NA	Nedeter minata
3324	CARRE FOUR	Expr ess	Bucu resti	Bucur esti	Calea Victori ei	Str. Calea Victoriei 155	0	nega tie	NA	NA	Nedeter minata
3330	CARRE FOUR	Expr ess	Bucu resti	Bucur esti	Ion Mihal ache	B-dul Ion Mihalace, nr.106,	0	nega tie	NA	NA	Nedeter minata

						bloc 84, parter, sector 1					
3332	CARRE FOUR	Expr ess	BUC URES TI	BUCU RESTI	Iuliu Maniu	Str. Iuliu Maniu, nr. 16	negati e	nega tie	NA	NA	Nedeter minata
3339	CARRE FOUR	Expr ess	Bucu resti	Bucur esti	Pandu ri	Sos. Panduri, nr. 1, bloc P33	negati e	nega tie	NA	NA	Nedeter minata
3343	CARRE FOUR	SM	BUC URES TI	BUCU RESTI	Victor Braun er	str. Victor Brauner, nr. 29, Bucuresti, sector 3	636	11- 24- 2022	NA	transfer AM 63/30.10 .2024	Nedeter minata
3349	CARRE FOUR	Expr ess	BUC URES TI	BUCU RESTI	Gura Putnei	Str. Drumul Gura Putnei, nr. 52-54, sector 3, Bucuresti,	0	nega tie	NA	NA	Nedeter minata
3352	CARRE FOUR	Expr ess	BUC URES TI	BUCU RESTI	Metal urgiei	Str. Metalurgie i 132, Bucuresti	negati e	nega tie	NA	NA	Nedeter minata
3353	CARRE FOUR	Expr ess	BUC URES TI	BUCU RESTI	Unirii	Bdul. Unirii, nr, 21, Bucuresti	negati e	nega tie	NA	NA	Nedeter minata
3356	CARRE FOUR	Expr ess	BUC URES TI	BUCU RESTI	Bucur esti One Cotroc eni Park	Str. Sergent Nutu Ion nr. 44, sector 5, Bucuresti	0	nega tie	NA	NA	Nedeter minata
3361	CARRE FOUR	Expr ess	BUC URES TI	BUCU RESTI	Binelu i	str. Binelui, nr. 7-9, sect. 4, Bucuresti	0	nega tie	NA	NA	Nedeter minata
3367	CARRE FOUR	SM	BUC URES TI	BUCU RESTI	Bucur esti Regie Resida nce	Str. Economu Cezarescu 34-42, sector 6, Bucuresti	428	9-1- 2023	NA	transfer AM 46/29.10 .2024	Nedeter minata

4550	CARRE FOUR	SM	BUCURESTI	BUCURESTI	Bucuresti Dorobanti	Cal.Dorobantilor, nr.31-33, sector 1	14	12-01-22	NA	transfer AM 57/30.10.2024	Nedeterminata
3373	CARRE FOUR	Express	BUCURESTI	BUCURESTI	Teiul Doamnei	str. Teiului Doamnei, nr. 14, sect 2 Bucuresti	negative	negatie	NA	NA	Nedeterminata
3391	CARRE FOUR	Express	BUCURESTI	BUCURESTI	Penes Curcanelul	Str. Penes Curcanelul nr. 14, sector 3	negative	Negatie	NA	NA	Nedeterminata
3396	CARRE FOUR	SM	Bucuresti	BUCURESTI	Pipera Cloud 9 Residence	Bucuresti, Șos. Pipera nr. 61, bloc 1, etaj P+M, ap. Sp. Com., sector 2	227	7-17-2024	NA	transfer AM 38/23.10.2024	Nedeterminata
3404	CARRE FOUR	Express	BUCURESTI	BUCURESTI	Basarabia	Bd. Basarabia nr. 64 si 66, sector 2	negative	Negatie	NA	NA	Nedeterminata
3406	CARRE FOUR	Express	BUCURESTI	BUCURESTI	Piata Rosetti	Piata Rosetti nr. 3	negative	Negatie	NA	NA	Nedeterminata
3424	CARRE FOUR	SM	BUCURESTI	BUCURESTI	Victor Brauner 2	Str. Victor Brauner nr. 42B, sc. A - B, parter, Lot 1, sector 3	234	10-22-2025	NA	NA	Nedeterminata
4508	CARRE FOUR	SM	BUCURESTI	BUCURESTI	Bucuresti Barbu Vacarescu	Str. B. Vacarescu nr. 154 - 158, Sector 2	439	25-08-21	NA	transfer AM 43/28.10.2024	Nedeterminata
4556	CARRE FOUR	Express	BUCURESTI	BUCURESTI	Bucuresti Piata Garii de Nord	Piata Garii de Nord, nr.1-3, sector 1, in incinta CF Bucuresti Nord, GR.A-Peron	340	22-06-21	NA	transfer AM 37/22.10.2024	Nedeterminata

						Central, Pozitia 9					
4554	CARRE FOUR	SM	BUC URES TI	BUCU RESTI	Bucur esti Ferdin and	B-dul Ferdinand I nr 118, sector 2.	708	21- 12- 21	NA	transfer AM 35/22.10 .2024	Nedeter minata
4551	CARRE FOUR	Expr ess	BUC URES TI	BUCU RESTI	Bucur esti Dristo rului New Town	Str. Dristorul nr. 91-95, Bloc A, Parter, sector 3	415	18- 08- 22	NA	transfer AM 45/28.10 .2024	Nedeter minata
4552	CARRE FOUR	SM	BUC URES TI	BUCU RESTI	Bucur esti Prome nada	Promenad a Shopping Center, Bucuresti, Calea Floreasca, 246 B, Sector 1	478	10- 17- 2019	10-01- 2024	transfer AM 41/21.10 .2024	Nedeter minata
4553	CARRE FOUR	SM	BUC URES TI	BUCU RESTI	Bucur esti Baraju l Dunar ii Minis	Alea Barajul Dunarii, nr.12A, sector 3	547	14- 11- 23	NA	transfer AM 59/30.10 .2024	Nedeter minata
9155	CARRE FOUR	HM	BUC URES TI	BUCU RESTI	Banea sa	Sos Bucuresti- Ploiesti,nr. 44A, sector 1,Bucuresti	94	25- 02- 22	NA	NA	Nedeter minata
9153	CARRE FOUR	HM	BUC URES TI	BUCU RESTI	Colent ina	Sos. Colentina, nr. 426- 426A, sector 2, Bucuresti	614	19- 12- 19	8-4- 2023	NA	Nedeter minata
9109	CARRE FOUR	HM	BUC URES TI	BUCU RESTI	Vulca n	Str. Mihail Sebastian, nr.88, sector 5, Bucuresti	403	24- 09- 20	8-30- 2023	NA	Nedeter minata
9112	CARRE FOUR	HM	BUC URES TI	BUCU RESTI	Park Lake	Strada Liviu Rebreanu,	266	07- 06- 22	8-3- 2023	NA	Nedeter minata

						nr.4,sector 3, BUCURESTI ,cod postal					
9138	CARRE FOUR	HM	BUC URES TI	BUCU RESTI	Obor (Vera nda)	Str. Ziduri Mosi nr. 23 (pe fosta platforma a fabricii Proplast), sector 2, Bucuresti	272	09- 06- 22	12-11- 2023	NA	Nedeter minata
9139	CARRE FOUR	HM	BUC URES TI	BUCU RESTI	Mega Mall	Bld. Pierre de Coubertin, nr.3-5, Mega Mall, sec.2, Bucuresti	317	14- 06- 21	12-19- 2023	NA	Nedeter minata
9152	CARRE FOUR	HM	BUC URES TI	BUCU RESTI	Orhid eea	Splaiul Independe ntei nr. 210-210B, sector 6, Bucuresti	256	19- 07- 19	7-11- 2023	NA	Nedeter minata
9164	CARRE FOUR	HM	BUC URES TI	BUCU RESTI	Coloss eum	Sos Chitilei 284, sector 1, Bucuresti	597	20- 12- 23	NA	NA	Nedeter minata
9471	CARRE FOUR	HM	Bucu resti	Bucur esti	Lujeru lui	Bulevardul Iuliu Maniu, nr 19G, sector 6	666	13- 12- 21	2-25- 2025	transfer am 49/19.09 .2025	Nedeter minata
9166	CARRE FOUR	HM	BUC URES TI	BUCU RESTI	Unire a	Bdul. Corneliu Coposu, nr.2, sector 3, Bucuresti	258	19- 07- 19	6-27- 2023	NA	Nedeter minata
9193	CARRE FOUR	HM	BUC URES TI	BUCU RESTI	Berce ni	Bvd. Metalurgie i, nr. 12- 18, sector 4, Bucuresti	80	12- 02- 20	12-5- 2023	NA	Nedeter minata

9481	CARRE FOUR	Express	Bucuresti	Bucuresti	Mihalache	Sos. Ion Mihalache, 40, Bucuresti 011192	negative	Negatie	NA	NA	Nedeterminata
9482	CARRE FOUR	Express	BUCURESTI	BUCURESTI	Cantemir	Str. Lanariei nr. 90 90	negative	Negatie	NA	NA	Nedeterminata
9484	CARRE FOUR	Express	BUCURESTI	BUCURESTI	Rahova	Calea Rahovei nr. 358, bloc 10B	negative	Negatie	NA	NA	Nedeterminata
3409	Carrefour	Express	BUCURESTI	BUCURESTI	Win Herastrau	Mun. Bucuresti, sector 1, str. Barajul Arges nr. 8A, WIN HERĂSTRĂU	negative	Negatie	NA	NA	Nedeterminata
9476	CARRE FOUR	HM	Bucuresti	Bucuresti	Alexandriei	Soseaua Alexandriei, nr 152, sector 5	266	29-05-23	10-22-2024	transfer AM 34/26.06 .2025	Nedeterminata
<b>judetul BUZAU</b>											
3061	CARRE FOUR	SM	BUZAU	BUZAU	Buzau Dacia	Str Piata Daciei, Nr. 1, Complex Comercial Dacia	55	21-03-12	3-18-2022	transfer AM 24/14.11 .2024	Nedeterminata
3085	CARRE FOUR	SM	BUZAU	BUZAU	Buzau Hala Centrala	Str. Lt. Constantin Godeanu, nr. 5, Piata Centrala Buzau	265	05-09-13	11-25-2020	transfer AM 21/23.10 .2024	Nedeterminata
9191	CARRE FOUR	HM	BUZAU	BUZAU	Buzau	Str. Unirii nr.232, Buzau	116	27-05-14	11-8-2023	NA	Nedeterminata
3408	CARRE FOUR	Express	Buzau	Buzau	Unirii 48A	Bd. Unirii nr. 48A	negative	Negatie	NA	NA	Nedeterminata
3158	CARRE FOUR	Express	BUZAU	BUZAU	Buzau Caragiale	Bulevardul Unirii BI PO - P1	49	04-05-22	NA	transfer AM 23/07.11 .2024	Nedeterminata
<b>judetul CALARASI</b>											

4510	CARRE FOUR	SM	CALARASI	OLTENITA	Olteni ta	Str. Cuza Voda, nr. 131, jud. Calarasi	63	15- 06- 21	3-10- 2025	NA	Nedeter minata
8294	SUPEC O	Sup eco	CALARASI	CALARASI	Supec o Calara si	B-dul Nicolae Titulescu, Nr.1, Jud. Calarasi	61	02- 06- 20	10-15- 2024	NA	Nedeter minata
3417	Carref our	Expr ess	CALARASI	Calara si	Expres s Calara si	Prelungire a Bucuresti nr. 24, jud. Calarasi	negati e	Nega tie	NA	NA	Nedeter minata
<b>judetul CARAS SEVERIN</b>											
3005	CARRE FOUR	SM	CARAS SEVE RIN	Caran sebes	Caran sebes	Str. Nicolae Corneanu, nr 18, Caransebe s, jud. Caras Severin	111	19- 11- 24	NA	NA	Nedeter minata
3006	CARRE FOUR	SM	CARAS SEVE RIN	RESITA	Resita Govan dari	Str.Fagaras ului, nr.15, Resita, jud.Caras- Severin	43	14- 07- 22	NA	transfer AM 430/15.1 1.2024	Nedeter minata
3007	CARRE FOUR	SM	CARAS SEVE RIN	RESITA	Resita Nera	Piata 1 Decembrie 1918, Nr.1, Resita, Complexul Comercial Nera, jud.Caras- Severin.	108	03- 11- 20	NA	transfer AM 429/15.1 1.2024	Nedeter minata
4557	CARRE FOUR	SM	CARAS SEVE RIN	RESITA	Resita Repub licii	B-dul Republicii, nr. 5-7, Resita	124	11- 12- 20	NA	transfer AM 431/15.1 1.2024	Nedeter minata
<b>judetul CLUJ</b>											
3028	CARRE FOUR	SM	CLUJ	CLUJ- NAPO CA	Cluj Mana stur	Str. Bucegi, nr.19, cartier Manastur, Cluj	63	04- 04- 22	NA	transfer AM 436/23.1 0.2024	Nedeter minata

3127	CARRE FOUR	SM	CLUJ	CLUJ-NAPOCA	Floresti	Str. Eroilor nr. 13, Floresti, jud. Cluj	89	29-04-22	NA	transfer AM 440/23.10.2024	Nedeterminata
3144	CARRE FOUR	Express	CLUJ	CLUJ-NAPOCA	Cluj Miner va Bucegi	Str. Bucegi nr. 7, Cluj Napoca, Jud. Cluj	45	25-04-17	6-13-2025	transfer AM 437/23.10.2024	Nedeterminata
3234	CARRE FOUR	SM	CLUJ	GILAU	Gilau	sat Gilau, str. Principala, nr. 229	52	16-04-21	NA	transfer AM 430/17.10.2024	Nedeterminata
4560	CARRE FOUR	SM	CLUJ	CLUJ-NAPOCA	Cluj Pasteur	Str. Pasteur nr. 75, ap. 3, Cluj-Napoca, jud. Cluj	165	17-08-22	NA	transfer AM 428/16.10.2024	Nedeterminata
3008	CARRE FOUR	SM	CLUJ	DEJ	Dej	Str. Unirii nr. 2, Dej, jud. Cluj	34	1-31-2023	NA	transfer AM 445/25.10.2024	Nedeterminata
3143	CARRE FOUR	Express	CLUJ	CLUJ-NAPOCA	Cluj Miner va Diana	Str Lacramioarelor nr. 2, Cluj Napoca, Jud. Cluj	57	17-05-17	8-11-2025	transfer AM 441/23.10.2024	Nedeterminata
3157	CARRE FOUR	Express	CLUJ	CLUJ-NAPOCA	Cluj Brinel	B-dul Nicolae Titulescu, nr. 4 - 6	12	18-01-18	9-1-2025	transfer AM 456/08.11.2024	Nedeterminata
3141	CARRE FOUR	Express	CLUJ	CLUJ-NAPOCA	Cluj Observatorului	Str. Observatorului nr. 109A, Cluj-Napoca, jud. Cluj	108	17-08-17	6-26-2025	transfer AM 432/17.10.2024	Nedeterminata
3159	CARRE FOUR	Express	CLUJ	CLUJ-NAPOCA	Cluj Aurel Vlaicu	Str. Aurel Vlaicu nr. 1	0	Negative	NA	NA	Nedeterminata
3170	CARRE FOUR	SM	CLUJ	CLUJ-NAPOCA	Cluj Napoca ( Gara Mica )	Statia CF Cluj Napoca, scurt parcurs, cladire	246	26-07-23	NA	transfer AM 444/25.10.2024	Nedeterminata

						calatori, pozitia 1 si 2, plansa III,					
3179	CARRE FOUR	Expr ess	CLUJ	CLUJ- NAPO CA	Cluj Dunar ii	Str. Dunarii, nr. 26	0	Nega tie	NA	NA	Nedeter minata
3217	CARRE FOUR	Expr ess	CLUJ	FLORE STI	Flores ti Stejari lor	Str. Stejarului, nr. 35	0	Nega tie	NA	NA	Nedeter minata
3227	CARRE FOUR	Expr ess	CLUJ	FLORE STI	Flores ti Florilo r	Str. Florilor, nr. 194	0	Nega tie	NA	NA	Nedeter minata
3248	CARRE FOUR	Expr ess	CLUJ	FLORE STI	Flores ti Optim us	Str. Avram lancu, nr. 454	0	Nega tie	NA	NA	Nedeter minata
3282	CARRE FOUR	Expr ess	CLUJ	CLUJ- NAPO CA	Cluj Septi miu Albini	Strada Sep timiu Albini Nr. 140-142	0	Nega tie	NA	NA	Nedeter minata
3296	CARRE FOUR	Expr ess	CLUJ	CLUJ- NAPO CA	Cluj Napoc a Nicola e Steinh ard	Str. Nicolae Steinhardt nr. 2-4, bloc B-C, parter, Cluj- Napoca, jud. Cluj	0	Nega tie	NA	NA	Nedeter minata
3298	CARRE FOUR	Expr ess	CLUJ	CLUJ NAPO CA	Bradu tului	Str. Bradutului nr. 25, Cluj- Napoca, jud. Cluj	0	nega tie	NA	NA	Nedeter minata
3303	CARRE FOUR	Expr ess	Cluj	Cluj- Napoc a	Cluj Opera	Str. Baba- Novac nr. 19, Piata Stefan cel Mare nr. 18, Cluj, judetul Cluj	0	nega tie	NA	NA	Nedeter minata

3304	CARRE FOUR	Express	Cluj	Cluj-Napoca	Cluj Aurel Vlaicu 2	str. Aurel Vlaicu 8	0	negatie	NA	NA	Nedeterminata
3309	CARRE FOUR	Express	Cluj	Floresti	Floresti Avram Iancu	Str. Avram Iancu 408J, Bl.C4, parter, Floresti, Jud.Cluj	0	negatie	NA	NA	Nedeterminata
3316	CARRE FOUR	Express	Cluj	Cluj-Napoca	Cluj Floresti	strada calea floresti nr 81, ap 293	0	negatie	NA	NA	Nedeterminata
3321	CARRE FOUR	Express	CLUJ	Cluj NAPOCA	Cluj Scortarilor	Str. Scortarilor, nr. 12, Cluj	0	Negatie	NA	NA	Nedeterminata
3342	CARRE FOUR	Express	CLUJ	FLORESTI	Stejarilor	str. Stejarilor, nr. 66, jud. Cluj	negative	negatie	NA	NA	Nedeterminata
3354	CARRE FOUR	Express	Cluj	FLORESTI	Catanelor	Floresti, Str. Catanelor / Porii nr. ...., jud. Cluj	negative	negatie	NA	NA	Nedeterminata
3357	CARRE FOUR	Express	CLUJ	CLUJ-NAPOCA	Fabricii	strada Fabricii 3	0	negatie	NA	NA	Nedeterminata
3358	CARRE FOUR	Express	CLUJ	FLORESTI	Teilor	Floresti, Strada Teilor nr. 15A, județul Cluj	0	negatie	NA	NA	Nedeterminata
3368	CARRE FOUR	Express	CLUJ	CLUJ-NAPOCA	Islazului	Str. Islazului, nr. 6, Cluj Napoca	0	negatie	NA	NA	Nedeterminata
3381	CARRE FOUR	Express	Cluj	FLORESTI	Sesul de Sus	Str. Sesul de Sus nr. 190, jud. Cluj	negative	negatie	NA	NA	Nedeterminata
3382	CARRE FOUR	Express	Cluj	FLORESTI	Floresti Sub Cetate	Str. Sub Cetate nr.	negative	negatie	NA	NA	Nedeterminata

						150, jud. Cluj					
3383	CARRE FOUR	Express	Cluj	FLORESTI	Abatorului	Str. Abatorului nr. 5, jud. Cluj	negative	negative	NA	NA	Nedeterminata
4558	CARRE FOUR	SM	CLUJ	CLUJ-NAPOCA	Cluj Ferdinand	Str. Regele Ferdinand, nr.22-26, Cluj - Napoca, jud. Cluj	311	12-12-22	NA	transfer AM 457/08.11.2024	Nedeterminata
4559	CARRE FOUR	SM	CLUJ	TURDA	Turda	Str. Republicii, nr. 13 -14. Turda, judetul Cluj	284	20-11-20	NA	transfer AM 429/17.10.2024	Nedeterminata
8281	SUPECO	Supeco	CLUJ	CLUJ-NAPOCA	Supeco Cluj Floresti	Calea Floresti nr. 56 Cluj - Napoca	37	21-01-20	NA	NA	Nedeterminata
9158	CARRE FOUR	HM	CLUJ	CLUJ-NAPOCA	Cluj	DN 1, Avram Iancu nr. 492-500, Comuna Floresti, Sat Floresti, jud Cluj	3	08-01-24	NA	NA	Nedeterminata
9472	CARRE FOUR	HM	Cluj	Cluj-Napoca	Cluj 2	Bd-ul 1 Decembrie 1918, nr 142	204	29-09-22	8-4-2023	transfer AM 166/09.07.2025	Nedeterminata
<b>judetul CONSTANTA</b>											
3077	CARRE FOUR	SM	CONSTANTA	CONSTANTA	Constanta Antoniadis	Str. Stefan cel Mare nr. 72, Constanta, jud. Constanta	94	5-10-2023	NA	transfer AM 34/11.22.2024	Nedeterminata
3079	CARRE FOUR	SM	CONSTANTA	CONSTANTA	Constanta 1 Decembrie	Str. 1 Decembrie 1918, Nr 10, Bloc	86	5-2-2023	NA	transfer AM 31/05.11.2024	Nedeterminata

						L52A, Constanta					
3078	CARRE FOUR	Expr ess	CON STAN TA	CONS TANT A	Const anta Piata C E T	Al. Albatros nr. 4, Bl. AaV23, RDC (piata CET)	40	28- 02- 23	NA	transfer AM 30/05.11 .2024	Nedeter minata
3081	CARRE FOUR	SM	CON STAN TA	CONS TANT A	Const anta Ciresic a	Str. Cismelei nr. 8, Constanta	37	27- 02- 23	NA	transfer AM 29/29.10 .2024	Nedeter minata
3082	CARRE FOUR	Expr ess	CON STAN TA	CONS TANT A	Const anta Tic Tac	Str. Cismelei nr. 16, Constanta (Tomis 4)	negati e	Nega tie	NA	NA	Nedeter minata
3149	CARRE FOUR	SM	CON STAN TA	Navod ari	Navod ari 15 Est	Str Albinelor nr 9, Navodari	142	09- 10- 18	10-14- 2025	transfer AM 35/11.11 .2024	Nedeter minata
3150	CARRE FOUR	SM	CON STAN TA	NAVO DARI	Navod ari Scoala 1	Str Albinelor nr 13 , Navodari	141	05- 10- 18	11-3- 2025	transfer AM 39/19.12 .2024	Nedeter minata
4565	CARRE FOUR	SM	CON STAN TA	CERN AVOD A	Cerna voda	Str. Cazarmii nr. 1,Cernavo da,	91	02- 04- 20	NA	transfer AM 32/06.11 .2024	Nedeter minata
3297	CARRE FOUR	Expr ess	CON STAN TA	CONS TANT A	Const anta Mang aliei	Soseaua Mangaliei nr. 74, Constanta, jud. Constanta	0	Nega tie	NA	NA	Nedeter minata
4563	CARRE FOUR	SM	CON STAN TA	CONS TANT A	Const anta Tomis	Bd Tomis, nr 235, Constanta	11	2-3- 2025	NA	NA	Nedeter minata
3372	CARRE FOUR	Expr ess	Cons tanta	Ovidiu	Ovidiu	Strada NAȚIONAL Ă, Nr. 54, 56, 58	negati e	nega tie	NA	NA	Nedeter minata
3389	CARRE FOUR	Expr ess	Cons tanta	Const anta	Const anta Stefan	Str. Stefan cel Mare nr. 24, bloc M6,	negati e	Nega tie	NA	NA	Nedeter minata

					cel Mare	parter, jud. Constanta					
3401	CARRE FOUR	Express	Constanta	Navodari	Express Navodari	Str. Brizei nr. 4-14, spatiul comercial nr. 1, jud. Constanta	negative	Negative	NA	NA	Nedeterminata
9160	CARRE FOUR	HM	CONSTANTA	CONSTANTA	Constanta	Bd. Tomis nr. 391, Constanta	75	10-04-23	NA	NA	Nedeterminata
4562	CARRE FOUR	SM	CONSTANTA	CONSTANTA	Mangalia	Str Portului, nr 44A,	246	05-09-14	1-28-2021	transfer AM 33/06.11.2024	Nedeterminata
4564	CARRE FOUR	SM	CONSTANTA	CONSTANTA	Constanta Rascoala	Str.Rascoala 1907, nr.8, Constanta	424	11-5-2013	11-7-2023	transfer AM 27/29.10.2024	Nedeterminata
8292	SUPECO	Supeco	CONSTANTA	CONSTANTA	Supeco Constanta Mangaliei	Sos. Mangaliei nr. 74	20	14-01-20	NA	NA	Nedeterminata
9473	CARRE FOUR	HM	Constanta	Constanta	Constanta City Park	Bulevardul Alexandru Lapusneanu, nr. 116C, centrul comercial City Prak, unitatea 001	72	04-04-23	NA	transfer AM 24/05.09.2025	Nedeterminata
9477	CARRE FOUR	HM	Constanta	Constanta	Constanta Bratianu	strada Cumpenei nr, Constanta	30	15-02-23	6-26-2025	transfer AM 19/17.07.2025	Nedeterminata
3412	Carrefour	Express	Constanta	Constanta	Express Dezrobirii	Strada Dezrobirii nr. 92, lot 1, parter, jud. Constanta	negative	Negative	NA	NA	Nedeterminata

judetul COVASNA											
6164	CARRE FOUR	HM	COVASNA	SF. GHEORGHE	SF GHEORGHE	Str. Lunca Oltului nr 10-13, jud Covasna	11	24-03-21	11-8-2023	NA	Nedeterminata
8290	SUPECO	Sup eco	COVASNA	SF. GHEORGHE	Supec o Sfantu Gheorghe	Str. Lunca Oltului Sf. Gheorghe	125	18-11-19	NA	NA	Nedeterminata
judetul DAMBOVITA											
3042	CARRE FOUR	SM	DAMBOVITA	TARGOVISTE	Targoviste Pavcom	Str. Garii nr.6, Targoviste, jud Dambovita	124	22-07-21	NA	transfer AM 26/05.11.2024	Nedeterminata
3215	CARRE FOUR	Express	DAMBOVITA	FIENI	Fieni	Str. RUNCULUI , nr. 29	0	Negatie	NA	NA	Nedeterminata
6154	CARRE FOUR	HM	DAMBOVITA	TARGOVISTE	Targoviste	Bld. Regele Ferdinand nr. 6 jud Dambovita	142	08-12-20	NA	NA	Nedeterminata
8252	SUPECO	Sup eco	DAMBOVITA	TARGOVISTE	Supec o Targoviste	Bulevardul Ion Constantin Bratianu 13C	160	30-09-21	NA	NA	Nedeterminata
judetul DOIJ											
3053	CARRE FOUR	SM	DOIJ	CRAIOVA	Craiova 1 Mai	Bd 1 mai nr 78, Craiova	52	27-05-22	NA	transfer AM 11864/29.11.2024	Nedeterminata
3130	CARRE FOUR	SM	DOIJ	CRAIOVA	Craiova Piata Centrala	Str. Calea Bucuresti nr. 51B, Craiova, jud. Dolj	68	02-08-16	2-1-2022	transfer AM 11865/06.12.2024	Nedeterminata
3131	CARRE FOUR	Express	DOIJ	CRAIOVA	Craiova Nicolae Iorga	Str. Nicolae Iorga nr. 122-124, bl. A44-A45	0	Negatie	NA	NA	Nedeterminata

3132	CARRE FOUR	SM	DOLJ	CRAIOVA	Craiova a Elvila Calea Bucuresti	Str Calea Bucuresti nr 40-42-44, bl P3, P4, P5, Craiova, jud Dolj	69	02-08-16	2-1-2022	transfer AM 11869/0 6.12.2024	Nedeterminata
3138	CARRE FOUR	SM	DOLJ	CRAIOVA	Craiova	Bd. Olteniei nr.1E	133	14-09-21	NA	transfer AM 11868/0 6.12.2024	Nedeterminata
3140	CARRE FOUR	SM	DOLJ	Filiasi	Filiasi	STR RACOTEAN U NR 170 BL 15-16, Filiasi, Jud. Dolj	0	Negatie	NA	NA	Nedeterminata
3208	CARRE FOUR	SM	DOLJ	CRAIOVA	Craiova a Spital Piata 1 Mai	Str. Tabaci nr 2 , Craiova, jud. Dolj	101	06-09-19	9-7-2020	transfer AM 11867/0 6.12.2024	Nedeterminata
3261	CARRE FOUR	Express	DOLJ	CRAIOVA	Craiova a Valea Rosie	G-ral, Magheru nr. 130	0	Negatie	NA	NA	Nedeterminata
3363	CARRE FOUR	SM	Dolj	Craiova	Fagaras	Str. Fagaras nr. 3-5, Craiova	156	12-27-2023	NA	transfer AM 11866/0 6.12.2024	Nedeterminata
6185	CARRE FOUR	HM	Dolj	Craiova	Craiova	Calea Severinului 61	93	6-20-2024	NA	NA	Nedeterminata
8261	SUPECO	Sup eco	DOLJ	CRAIOVA	Supeco Craiova	Calea Severinului nr. 1 - 3	26	3-22-2023	NA	NA	Nedeterminata
<b>judeul GALATI</b>											
3048	CARRE FOUR	SM	GALATI	GALATI	Galati Potcoava	Str. Brailei, nr.17, Galati	70	23-05-22	NA	transfer AM 2322/19. 12.2024	Nedeterminata
3169	CARRE FOUR	SM	GALATI	GALATI	Galati Navelor	Str. Navelor, Nr. 5	68	18-04-24	NA	transfer AM	Nedeterminata

										2058/01/ 11/2024	
3049	CARRE FOUR	SM	GALA TI	GALAT I	Galati Micro	Complex Comercial Micro 19, Cartier Micro 19, Galati	135	11- 08- 22	NA	transfer AM 2329/20. 12.2024	Nedeter minata
3066	CARRE FOUR	SM	GALA TI	GALAT I	Galati 1 Dece mbrie	Str. 1 Decembrie 1918, nr. 7 S1, bl. S4	229	17- 11- 22	NA	transfer AM 2324/19. 12.2024	Nedeter minata
3068	CARRE FOUR	SM	GALA TI	GALAT I	Galati Dunar ea	Bd. Braila, nr.220, in Complex Comercial Dunarea	209	21- 10- 22	NA	transfer AM 2330/20. 12.2024	Nedeter minata
8260	SUPEC O	Sup eco	GALA TI	GALAT I	Supec o Galati	B-dul. Milcov nr. 66, Micro 39C, cod postal 6200	62	03- 05- 23	NA	NA	Nedeter minata
3219	CARRE FOUR	Expr ess	GALA TI	GALAT I	Galati Tiglina	LOC. GALATI; STR. BRAILEI; NR. 163B ;	negati e	Nega tie	NA	NA	Nedeter minata
3220	CARRE FOUR	Expr ess	GALA TI	GALAT I	Galati Maze pa	LOC. GALATI; STR. BRAILEI; NR. 19	negati e	Nega tie	NA	NA	Nedeter minata
3229	CARRE FOUR	Expr ess	GALA TI	GALAT I	Expres s Pechea	Str. Galati; nr. 222; localitatea Pechea; jud. Galati	0	Nega tie	NA	NA	Nedeter minata
3265	CARRE FOUR	SM	GALA TI	GALAT I	Galati Gorun ului	Str. Gorunului, nr. 6c, Complex Comercial	175	07- 12- 20	NA	transfer AM 2187/26. 11.2024	Nedeter minata
3238	CARRE FOUR	Expr ess	GALA TI	IVESTI	Galati Ivesti	Str. G-ral Nicolae Grigorescu , nr. 598	0	Nega tie	NA	NA	Nedeter minata

3386	CARRE FOUR	Express	GALATI	GALATI	Galati Brailei	Str. Brăilei nr. 78, bloc BR4A, cartier Mazepa I, spatiu comercial, tronson I	negative	Negative	NA	NA	Nedeterminata
4566	CARRE FOUR	SM	GALATI	GALATI	Galati Macedonia	Str Macedonia, nr. 5,	1	04-01-22	NA	transfer AM 2121/13.11.2024	Nedeterminata
4567	CARRE FOUR	SM	GALATI	GALATI	Galati Domneasca	Str. Domneasca, nr. 24, GALATI	108	7-3-2023	NA	transfer AM 2323/19.12.2024	Nedeterminata
9110	CARRE FOUR	HM	GALATI	GALATI	Galati	Bv. George Cosbuc, nr. 251, Galati	154	9-9-2024	NA	NA	Nedeterminata
<b>judetul GIURGIU</b>											
4516	CARRE FOUR	SM	GIURGIU	GIURGIU	Giurgiu	Str. Ctin Brincoveanu, nr. 88,	24	3-26-2025	NA	NA	Nedeterminata
8253	SUPECO	Supeco	GIURGIU	GIURGIU	Supeco Giurgiu	B-dul. Mihai Viteazu nr.5, Giurgiu, jud. Giurgiu	43	22-06-15	12-9-2019	NA	Nedeterminata
<b>judetul GORJ</b>											
3102	CARRE FOUR	SM	GORJ	TARGU JIU	Targu Jiu Hotel Gorj	Calea Eroilor nr. 6, Targu Jiu, jud. Gorj	26	19-03-25	NA	NA	Nedeterminata
3116	CARRE FOUR	SM	GORJ	TARGU JIU	Targu Jiu Piata Mica	Str.1 Decembrie 1918, nr.70A, Tg Jiu - jud. Gorj	11	29-01-21	NA	transfer AM 3/10.01.2025	Nedeterminata
3115	CARRE FOUR	SM	GORJ	TARGU JIU	Targu Jiu Ana	Str. Ecaterina Teodoroiu nr. 19,	79	27-07-20	NA	transfer AM 5/10.10.2025	Nedeterminata

						Targu Jiu, jud. Gorj					
3128	CARRE FOUR	SM	GORJ	TARG U JIU	Targu Jiu Piata Mare	Str.Unirii nr 2C, Jud Gorj, Tg Jiu	10	22- 01- 21	NA	transfer AM 4/10.01. 2025	Nedeter minata
9189	CARRE FOUR	HM	GORJ	TARG U JIU	Tg. Jiu	Str. Termocent ralei, nr. 10, Tg. Jiu	5	08- 01- 20	10-10- 2023	NA	Nedeter minata
<b>judetul HARGHITA</b>											
8274	SUPEC O	Sup eco	HAR GHIT A	GHEO RGHE NI	Supec o Gheor gheni	Gheorghen i, str. Nicolae Balcescu, nr. 106, jud. Harghita	110	12- 08- 20	NA	NA	Nedeter minata
<b>judetul HUNEDOARA</b>											
3009	CARRE FOUR	SM	HUN EDO ARA	DEVA	Deva	Str. 22 Decembrie nr.37, Deva, jud. Hunedoara	101	04- 06- 19	NA	transfer AM 8492/14. 11.2024	Nedeter minata
3010	CARRE FOUR	SM	HUN EDO ARA	SIMER IA	Simeri a	Bd. Avram Iancu, Simeria, jud. Hunedoara	118	29- 06- 23	NA	transfer AM 8494/14. 11.2024	Nedeter minata
3012	CARRE FOUR	SM	HUN EDO ARA	PETRO SANI	Petros ani	Str. Horia, Nr. 7, Petrosani, jud. Hunedoara	102	04- 06- 19	NA	transfer AM 8496/14. 11.2024	Nedeter minata
3176	CARRE FOUR	Expr ess	HUN EDO ARA	HUNE DOAR A	Huned oara Casian 2	Hunedoara , Bd. Dacia, nr. 6bis, Complexul Gambrinus , judetul Hunedoara	73	02- 05- 23	NA	transfer AM 8500/14. 11.2024	Nedeter minata
3163	CARRE FOUR	SM	HUN EDO ARA	CALA N	Calan	Str Independe ntei nr 17, Calan, judet Hunedoara	223	19- 12- 22	NA	transfer AM 8498/14. 11.2024	Nedeter minata

3233	CARRE FOUR	Express	HUNEDOARA	DEVA	Deva Nicolae Balcescu (22 Decembrie)	Bd. Nicolae Balcescu nr. 12, bl. 12A, sc.C /Bd. 22 Decembrie nr.13	0	Negatie	NA	NA	Nedeterminata
3314	CARRE FOUR	Express	HUNEDOARA	Deva	Deva 1 Decembrie	Bd. 1 Decembrie 1918, nr. 11B, Deva, jud. Hunedoara	0	negatie	NA	NA	Nedeterminata
4517	CARRE FOUR	SM	HUNEDOARA	DEVA	Deva Zaranului	Calea Zaranului FN,Deva,	100	10-06-20	NA	transfer AM 8502/14. 11.2024	Nedeterminata
4518	CARRE FOUR	SM	HUNEDOARA	PETROSANI	Petrosani 1 Decembrie	Str. 1 Decembrie 1918, Nr. 135, Petrosani,	55	16-03-20	NA	transfer AM 8504/14. 11.2024	Nedeterminata
4568	CARRE FOUR	SM	HUNEDOARA	HATEG	Hateg	Str. Piata Unirii, nr. 2, Hateg,	110	01-07-20	NA	transfer AM 8506/14. 11.2024	Nedeterminata
8262	SUPECO	Supeco	HUNEDOARA	HUNEDOARA	Supeco Hunedoara	Hunedoara , str.Mihai Viteazu, nr.12, jud.Hunedoara	45	08-08-18	7-21-2025	NA	Nedeterminata
<b>judetul IALOMITA</b>											
3196	CARRE FOUR	SM	IALOMITA	SLOBOZIA	Slobozia Decebal	Str. Decebal ; nr. 6; Oras Slobozia; Jud. Ialomita	43	28-05-19	NA	transfer AM 19/17.10 .2024	Nedeterminata
3218	CARRE FOUR	Express	IALOMITA	Slobozia	Slobozia Azur	Bd. Matei Basarab, nr. 30, Complex AZUR	0	Negatie	NA	NA	Nedeterminata
3387	CARRE FOUR	Express	IALOMITA	Slobozia	Ialomiței	Strada Ialomiței	negative	negatie	NA	NA	Nedeterminata

						nr. 5 (Piața Agroalimentară), lot 1, jud. Ialomița					
8312	SUPECO	Sup eco	IALOMITA	Slobozia	Slobozia	Slobozia, varianta DN 2A, km 65+509, judetul Ialomița	58	10-08-22	NA	NA	Nedeterminata
<b>judetul IASI</b>											
3209	CARRE FOUR	SM	IASI	IASI	Iasi Bucium	Str. Soseaua Bucium, nr 17, Iasi	53	22-04-19	NA	transfer AM 8/31.10.20244	Nedeterminata
3059	CARRE FOUR	SM	IASI	IASI	Iasi Iulius Mall	Bd. Tudor Vladimirescu, Centrul Comercial Iulius Mall, Iasi	160	12-17-2024	NA	NA	Nedeterminata
3063	CARRE FOUR	SM	IASI	IASI	Iasi Hala Centrala	Str. Anastasie Panu, nr. 46, in Complexul Comercial Hala Centrala.	159	12-17-2024	NA	NA	Nedeterminata
3088	CARRE FOUR	SM	IASI	IASI	Iasi Salciilor	Str Salciilor, nr.8, bl.828, tronson II si III, Iasi, jud. Iasi	161	12-17-2024	NA	NA	Nedeterminata
3193	CARRE FOUR	SM	IASI	HARLAU	Harlau	Str.Gheorghe Doja, Nr 4	14	07-02-19	NA	transfer AM 13/31.10.20244	Nedeterminata
3186	CARRE FOUR	SM	IASI	IASI	Iasi EON	Strada Ciurchi, nr 146-150, Loc.Iasi, Jud.Iasi.	101	13-06-23	NA	transfer AM 15/31.10.20244	Nedeterminata

3171	CARRE FOUR	SM	IASI	TARGU FRUMOS	Tg. Frumos	Targu Frumos, str. Stefan cel Mare, nr. 2, jud. Iasi	157	08-09-23	NA	transfer AM 12/31.10.2024	Nedeterminata
3174	CARRE FOUR	Express	IASI	IASI	Iasi Pacurari	Sos. Pacurari, nr. 23	0	Negative	NA	NA	Nedeterminata
3175	CARRE FOUR	Express	IASI	IASI	Iasi Ciric	Iasi, Stradela Ciric nr. 2, judetul Iasi	65	31-03-23	NA	transfer AM 16/01.11.2024	Nedeterminata
3269	CARRE FOUR	SM	IASI	Valea Lupului	Iasi Valea Lupului	sat Valea Lupului, com. Valea Lupului	8	26-01-21	NA	transfer AM 11/31.10.20244	Nedeterminata
3226	CARRE FOUR	SM	IASI	HOLBOCA - IASI	Iasi Dancu	Str. Calea Dacilor, nr 44B, sat Dancu, Com. Holboca	15	12-02-19	NA	transfer AM 10/31.10.20244	Nedeterminata
3201	CARRE FOUR	SM	IASI	PASCANI	Pascani	str 1 Decembrie 1918, nr 62-64,	54	27-03-20	NA	transfer AM 14/31.10.20244	Nedeterminata
3213	CARRE FOUR	Express	IASI	IASI	Iasi Tatarasi	Str. Tatarasi, nr 12 A, Iasi	negative	Negative	NA	NA	Nedeterminata
3253	CARRE FOUR	Express	IASI	IASI	Iasi Dacia	Bd. Dacia, nr. 61-63, bl. DD 8-9	0	Negative	NA	NA	Nedeterminata
3273	CARRE FOUR	SM	IASI	IASI	Niciman / Canta	Str. Niciman nr. 2, Iasi, jud. Iasi	8	1-13-2023	NA	transfer AM 9/31.10.20244	Nedeterminata
3272	CARRE FOUR	Express	IASI	IASI	Iasi Nicolina	Sos. Nicolina, nr. 116, bloc 1011, sc. 1, parter	0	Negative	NA	NA	Nedeterminata
3293	CARRE FOUR	Express	IASI	IASI	Iasi Gemi	IASI, Calea GALATA, nr .5-9, Bloc F3A,	0	Negative	NA	NA	Nedeterminata

						parter, jud. IASI					
3305	CARRE FOUR	Express	IASI	IASI	Iasi - Costache Negri Esplanada	Str. Costache Negri, nr. 12, Bl. G3, Et. Parter, Ap. Spatiu, jud. Iasi, Iasi	0	negatie	NA	NA	Nedeterminata
3375	CARRE FOUR	Express	Iasi	Iasi	Iasi Palas	Palas Campus, Cladirea C+D, Str. Sf. Andrei, Nr. 39A	negative	negatie	NA	NA	Nedeterminata
3376	CARRE FOUR	Express	IASI	IASI	Esplanada	Str. Vasile Lupu nr. 82A/Han Tatar nr. 2	negative	negatie	NA	NA	Nedeterminata
4519	CARRE FOUR	SM	IASI	IASI	Arcu	Iasi, Str. Arcu nr. 29	29	24-03-22	NA	transfer AM 17/06.11.2024	Nedeterminata
4569	CARRE FOUR	SM	IASI	IASI	Iasi Voievozilor	Piata Voievozilor , nr. 1, bl. A8- A9	0	Negatie	NA	NA	Nedeterminata
9161	CARRE FOUR	HM	IASI	IASI	Iasi 2 Felicia	Strada Bucium, nr. 36, judetul Iasi	34	20-02-23	NA	NA	Nedeterminata
8270	SUPEC O	Sup eco	IASI	IASI	Supec o Iasi	Calea Chisinau, Nr 29	143	19-08-19	NA	NA	Nedeterminata
9167	CARRE FOUR	HM	IASI	IASI	Iasi 1 Era	Str. Pacurari, nr. 121, Iasi	21	22-02-19	NA	NA	Nedeterminata
<b>judetul ILFOV</b>											
3187	CARRE FOUR	SM	Ilfov	Ilfov	Berce ni-Ilfov	COM. BERCE NI, B-DUL 1 MAI, NR 61E, ILFOV	322	09-10-23	NA	transfer AM 4/19.02.2025	Nedeterminata
3210	CARRE FOUR	Express	ILFOV	ILFOV	Bucur esti	Com.Chiaj una, sat	negative	Negatie	NA	NA	Nedeterminata

					Militari Apusului	Rosu, drumul Bacriului, nr 36 d, jud Ilfov						
3274	CARRE FOUR	Express	ILFOV	STEFANESTII DE JOS	Express Cosmopolis 2	Sat Stefanestii de Jos, Str. Europa	0	Negatie	NA	NA	Nedeterminata	
3370	CARRE FOUR	SM	ILFOV	Ciorogarla	Darvari	Sat Dârvari, comuna Ciorogârla, Strada Adunați nr. 44, Jud. Ilfov	1	1-14-2025	NA	NA	Nedeterminata	
3374	CARRE FOUR	Express	Ilfov	POPES TI-LEOR DENI	Biruintei	Str. Biruintei nr. 71	negative	negatie	NA	NA	Nedeterminata	
3388	CARRE FOUR	Express	ILFOV	STEFANESTII DE JOS	Express Cosmopolis Shopping Center	Str. Europa nr. 9 bis, jud. Ilfov (Corp B)	negative	negatie	NA	NA	Nedeterminata	
3392	CARRE FOUR	Express	ILFOV	POPES TI-LEOR DENI	Express Popes ti-Leordeni	Str. Biruintei nr.87, Joy Residence, Bloc 1, scara A, jud. Ilfov	negative	Negatie	NA	NA	Nedeterminata	
3395	CARRE FOUR	SM	ILFOV	STEFANESTII DE JOS	Cosmopolis Plaza	Cosmopolis, Str. Europei nr 9 bis, Stefanestii de Jos Ilfov	219	9-10-2024	NA	transfer AM 13/20.05 .2025	Nedeterminata	
3403	CARRE FOUR	Express	ILFOV	Voluntari	Express Pipera	Bd. Pipera 1D-6, jud. Ilfov	negative	Negatie	NA	NA	Nedeterminata	

4571	CARRE FOUR	Express	ILFOV	OTOPENI	Otopeni	Calea Bucurestilor, nr. 224E, judetul Ilfov	7	11-01-23	NA	transfer AM 16/25.10.2024	Nedeterminata
6111	CARRE FOUR	HM	ILFOV	CORB EANCA	Corbancea	DN1, Value Centre	142	23-07-20	5-30-2024	NA	Nedeterminata
9147	CARRE FOUR	Depozit	ILFOV	CHIAJNA	Depozit CEFIN	str. Italia 1-7, depozit 7	178	30-09-21	NA	NA	Nedeterminata
9151	CARRE FOUR	HM	ILFOV	BUCURESTI	Chiajna	Autostrada Bucuresti-Pitesti km. 11,4, Chiajna, jud Ilfov	303	24-08-12	5-30-2024	NA	Nedeterminata
9480	CARRE FOUR	Express	Ilfov	Chiajna	Avangarde	Str. Tineretului, jud. Ilfov, 077040 17	negative	Negative	NA	NA	Nedeterminata
8237	SUPECO	Supeco	Ilfov	DRAGOMIRESTI VALE	Supeco Dragomiresti	Str. Micsunelelor nr. 55, (fost 57-59), Tarla 35, Parcela 4, jud. Ilfov	13	1-21-2026	NA	NA	Nedeterminata
3425	Carrefour	SM	Ilfov	Bragadiru	Cristalului	Sos. Alexandriei nr. 116-118, lot 1, jud. Ilfov	16	1-16-2026	NA	NA	Nedeterminata
3371	Carrefour	Express	Ilfov	Voluntari	Voluntari 72 Bis	Bd. Voluntari nr. 72bis, oras Voluntari	negative	Negative	NA	NA	Nedeterminata
<b>judetul MARAMURES</b>											
3014	CARRE FOUR	SM	MARAMURES	SIGHE TMARMATIE I	Sighet	Piata 1 Decembrie 1918, nr.23/A, Sighetu Marmatiei	85	07-07-20	NA	transfer AM 1548/04.11.2024	Nedeterminata

3191	CARRE FOUR	Express	MARAMURES	Baia Mare	Baia Mare Traian (Moruta 2)	Bd. Traian, nr. 3, parter	0	Negatie	NA	NA	Nedeterminata
3380	CARRE FOUR	Express	MARAMURES	SIGHE T	Independen tei	Str. Independen tei nr. 37	negati e	nega tie	NA	NA	Nedeterminata
4520	CARRE FOUR	SM	MARAMURES	BAIA MARE	Baia Mare Cosbuc	Str. G. Cosbuc, nr. 18, Baia Mare, cod 430245, jud. Maramure s	78	28-08-25	NA	transfer AM 1549/04.11.2024	Nedeterminata
4521	CARRE FOUR	SM	MARAMURES	BAIA MARE	Baia Mare Marasti	Str. Aleea Marasti, nr. 4, Baia Mare, cod 430352, jud. Maramure s	79	28-08-25	NA	transfer AM 1550/04.11.2024	Nedeterminata
8269	SUPECO	Sup eco	MARAMURES	BAIA MARE	Supec o Baia Mare	Str. Garii, Nr. 2A, Jud. Maramure s	8	21-01-19	NA	transfer 1547/02.08.2022	Nedeterminata
9181	CARRE FOUR	HM	MARAMURES	BAIA MARE	Baia Mare	Baia Mare, bdul. Bucuresti, nr. 53, jud. Maramure s.	11	2-12-2019	12-14-2023	NA	Nedeterminata
<b>judetul MEHEDINTI</b>											
3015	CARRE FOUR	SM	MEHEDINTI	DROBETA	Severin / Drobeta Str. Horia	Str Horia, nr. 12, Drobeta Turnu Severin	47	26-05-20	NA	transfer AM 12596/16.10.2024	Nedeterminata
3106	CARRE FOUR	SM	MEHEDINTI	DROBETA	Drobeta T Vladimirescu	Str. Petre Sergescu nr. 2, scara 6	8	03-02-20	NA	transfer AM 12594/16.10.2024	Nedeterminata

3107	CARRE FOUR	SM	MEH EDIN TI	DROB ETA	Drobe ta Revolutiei	Bd. Revolutiei 16 - 22 Decembrie 1989 nr. 19, Drobeta Turnu Severin, Jud. Mehedinti	9	03-02-20	NA	transfer AM 12595/1 6.10.2024	Nedeterminata
3337	CARRE FOUR	Express	MEH EDIN TI	DROB ETA	Revolutiei 3	Bd. Revolutiei 16-22 Decembrie 1989, nr. 3, jud Mehedinti	negative	negative	NA	NA	Nedeterminata
4573	CARRE FOUR	SM	MEH EDIN TI	ORSOVA	Orsova	Bdl. 1 Decembrie 1918, FN,	72	10-11-20	NA	transfer AM 12593/1 6.10.2024	Nedeterminata
9188	CARRE FOUR	HM	MEH EDIN TI	DROB ETA	Drobe ta	Bd. Mihai Viteazu 78, Centrul comercial Severin Shopping Center , Drobeta Turnu Severin	85	26-10-10	10-23-2020	NA	Nedeterminata
9474	CARRE FOUR	HM	Mehedinti	Drobe ta	Drobe ta 2	strada Constructo rilor nr.1, Drobeta Turnu Severin	96	18-07-11	5-5-2025	transfer AM 7902/01. 07.2025	Nedeterminata
<b>judetul MURES</b>											
3101	CARRE FOUR	SM	MUR ES	TARG U MURE S	Targu Mures Favorit	Bd. 1 decembrie 1918 nr. 217, Targu Mures, jud. Mures	200	16-10-24	NA	NA	Nedeterminata

3252	CARRE FOUR	SM	MUR ES	TARG U MURE S	Targu Mures Voinic eilor	Str. Voinicenilor, nr. 52A, jud. Mures	151	09-09-20	NA	transfer AM 16225/20.12.2024	Nedeterminata
3333	CARRE FOUR	Express	MUR ES	TARG U MURE S	Cutez antei	Str. Cutezantei, nr. 21	negative	negative	NA	NA	Nedeterminata
4574	CARRE FOUR	SM	MUR ES	TG.M URES	Tg Mures 1848	Bd. 1848, nr.46A, jud.Mures, Tg.Mures,	323	03-10-12	9-10-2020	transfer AM 16226/20.12.2024	Nedeterminata
8286	SUPECO	Sup eco	MUR ES	REGHI N	Supec o Reghin	Str. Apelor, nr. 4 A, mun. Reghin, jud. Mures	248	22-12-24	NA	NA	Nedeterminata
9184	CARRE FOUR	HM	MUR ES	TARG U MURE S	Targu Mures	Str Calea Sighisoarei, Targu Mures, jud etul Mures	87	11-05-20	12-8-2023	NA	Nedeterminata
<b>judetul NEAMT</b>											
3086	CARRE FOUR	SM	NEA MT	PIATR A NEAM T	Piatra Neamt	Bd. Traian nr. 82 (fost 130), jud. Neamt	97	26-09-19	9-23-2020	transfer AM 15/24.10.2024	Nedeterminata
3199	CARRE FOUR	SM	NEA MT	ROMA N	Roma n	Str. Sucedava, nr 133-139, Roman, Jud. Neamt	8	01-02-19	NA	transfer AM 14/23.10.2024	Nedeterminata
6110	CARRE FOUR	HM	NEA MT	ROMA N	Roma n	Strada Mihai Viteazul nr 3-5, Roman, jud. Neamt	15	13-02-19	2-9-2024	NA	Nedeterminata
4577	CARRE FOUR	SM	NEA MT	PIATR A-NEAM T	Winmarkt	Bd.Decebal, nr.3, Piatra - Neamt, jud. Neamt	222	17-07-12	4-28-2025	transfer AM 16/25.10.2024	Nedeterminata

8296	SUPECO	Sup eco	NEAMT	PIATRA NEAMT	Supec o Piatra Neamt	Str Bistritei nr 2	94	23-07-20	NA	NA	Nedeterminata
8318	SUPECO	Sup eco	NEAMT	ROMANA	Supec o Roman	Str. Mihai Viteazu, nr. 1	56	9-23-2025	NA	NA	Nedeterminata
9137	CARREFOUR	HM	NEAMT	PIATRA NEAMT	Piatra Neamt	Bd. Decebal nr. 79, jud. Neamt	78	21-07-17	3-7-2024	NA	Nedeterminata
<b>judetul OLT</b>											
3099	CARREFOUR	SM	OLT	SLATINA	Slatina Winmarkt	Strada A. I. Cuza, nr. 20	113	16-09-21	NA	transfer AM 17/05.11.2024	Nedeterminata
3166	CARREFOUR	SM	OLT	SLATINA	Slatina Standalone	Str.Vailor nr. 20, Slatina, jud Olt	33	15-02-23	NA	transfer AM 16/05.11.2024	Nedeterminata
3180	CARREFOUR	SM	OLT	SLATINA	Slatina (Spital)	Str.Crisan nr.1 A	21	06-03-18	3-16-2022	transfer AM 15/05.11.2024	Nedeterminata
3207	CARREFOUR	Express	OLT	SLATINA	Slatina Astra Primaverii	Strada Primaverii, nr. 8	0	Negative	NA	NA	Nedeterminata
4523	CARREFOUR	SM	OLT	SLATINA	Slatina Cornisei	Str. Cornisei, nr. 11 C, judetul Olt	131	10-10-24	NA	transfer AM 18/28.11.2024	Nedeterminata
8254	SUPECO	Sup eco	OLT	SLATINA	Supec o Slatina	Strada Crisan 31B	23	14-02-20	NA	NA	Nedeterminata
4578	CARREFOUR	SM	OLT	SLATINA	Slatina Muncii	Aleea Muncii, nr 2, jud OLT	63	20-03-23	NA	transfer AM 14/05.11.2024	Nedeterminata
<b>judetul PRAHOVA</b>											
3032	CARREFOUR	SM	PRAHOVA	PLOIESTI	Ploiesti	Bd. Republicii,	176	22-05-20	NA	transfer AM 36/1551	Nedeterminata

					Centru	nr.17-25, Ploiesti				3/15.10.2024	
3047	CARRE FOUR	SM	PRAHOVA	PLOIESTI	Ploiesti Big	Strada 1 Decembrie 1918, nr.4, Ploiesti, jud Prahova	71	07-05-21	NA	transfer AM 41/15511/16.10.2024	Nedeterminata
3016	CARRE FOUR	SM	PRAHOVA	CAMPINA	Campina	Str. Republicii nr.16-18, Campina, jud. Prahova	49	07-02-20	NA	transfer AM 39/15515/15.10.2024	Nedeterminata
3153	CARRE FOUR	SM	PRAHOVA	BOLDESTI	Boldesti Scaieni	Str Stadionului , nr 60, Jud. Prahova	80	23-05-22	NA	transfer AM 37/15503/15.10.2024	Nedeterminata
3062	CARRE FOUR	SM	PRAHOVA	PLOIESTI	Ploiesti Dacia	Bd. Republicii nr.177, Bl.10 E, in Piata Mihai Viteazu	127	01-08-22	NA	transfer AM 46/15509/07.11.2024	Nedeterminata
3146	CARRE FOUR	SM	PRAHOVA	BAICOI	Baicoi	Str. Republicii, nr. 107, Baicoi, jud. Prahova	93	20-06-22	NA	transfer AM 47/15505/07.11.2024	Nedeterminata
3103	CARRE FOUR	SM	PRAHOVA	PLOIESTI	Ploiesti Vest	Str. Inelului nr. 3, Ploiesti, jud. Prahova	224	27-07-20	NA	transfer AM 42/15507/16.10.2024	Nedeterminata
3183	CARRE FOUR	SM	PRAHOVA	VALEA CALUGAREASCA	Valea Calugareasca	COM. VALEA CALUGAREASCA ; NR. 127 B	5	23-01-18	3-2-2023	transfer AM 15/15501/07.11.2024	Nedeterminata
3301	CARRE FOUR	Express	PRAHOVA	PLOIESTI	Gheorghede Doja	Str. Gh. Doja, nr. 101C, Ploiesti, jud. Prahova	0	negatie	NA	NA	Nedeterminata

4524	CARRE FOUR	SM	PRAHOVA	PLOIESTI	Ploiesti Gara de Vest	Bdul. Libertatii nr. 4 - zona Gara de Vest	220	15-07-20	NA	transfer AM 40/1544 9/15.10.2024	Nedeterminata
4579	CARRE FOUR	SM	PRAHOVA	SINAIA	Sinaia	Centrul Comercial Carpati, Sinaia, Bld. Carol, nr. 41, jud. Prahova	201	01-07-20	NA	transfer AM 38/1549 7/15.10.2024	Nedeterminata
8239	SUPECO	Sup eco	Prahova	Ploiesti	Supeco Gageni	Str. Gageni nr. 92, jud. Prahova	151	11-5-2025	NA	NA	Nedeterminata
9157	CARRE FOUR	HM	PRAHOVA	PLOIESTI	Ploiesti	DN1B, km. 6, comuna Blejoi, jud. Prahova	46	30-03-21	NA	NA	Nedeterminata
9179	CARRE FOUR	HM	PRAHOVA	PLOIESTI	PLOIESTI 2	strada Piata 1 decembrie 1918 nr. 1	28	04-02-22	NA	NA	Nedeterminata
9478	CARRE FOUR	HM	Prahova	Ploiesti	Ploiesti Afi	Strada Calomfirescu, nr 2	PH24	20-02-19	12-16-2024	transfer AM 21/1038 9/03.07.2025	Nedeterminata
<b>judetul SALAJ</b>											
3017	CARRE FOUR	SM	SALAJ	ZALAU	Zalau	Piata Luliu Maniu, nr. 25, Zalau, jud. Salaj	23	17-02-20	NA	transfer AM 8/22.11.2024	Nedeterminata
3317	CARRE FOUR	Express	Salaj	Zalau	Zalau M.Viteazu	B.dul Mihai Viteazu 17, bloc Perla	0	negatie	NA	NA	Nedeterminata
6155	CARRE FOUR	HM	SALAJ	ZALAU	Zalau	Zalau Valu e Center, B-dul Mihai Viteazul, nr. 58B, jud. Salaj	40	14-04-20	NA	NA	Nedeterminata
<b>judetul SATU MARE</b>											

9185	CARRE FOUR	HM	SATU MARE	SATU MARE	Satu Mare	Strada Drumul Careiului, nr. 3-5, Satu Mare	32	4-24-2019	3-1-2024	NA	Nedeterminata
8278	SUPECO	Sup eco	SATU MARE	SATU MARE	Supec o Satu Mare	str. C.S. Anderco, nr. 1, mun. Satu Mare, jud. Satu Mare	13	20-01-20	NA	NA	Nedeterminata
<b>judetul SIBIU</b>											
3122	CARRE FOUR	Expr ess	SIBIU	SIBIU	Sibiu Piata Rahova	Str. Rahovei nr. 45	0	Nega tie	NA	NA	Nedeterminata
3276	CARRE FOUR	Expr ess	SIBIU	SIBIU	Sibiu Revolutiei	Str. Revolutiei, nr. 1	0	Nega tie	NA	NA	Nedeterminata
3315	CARRE FOUR	Expr ess	SIBIU	SIBIU	Sibiu Magnolia Residence	Magnolia Residence	0	nega tie	NA	NA	Nedeterminata
3318	CARRE FOUR	Expr ess	Sibiu	Sibiu	Sibiu Ion Moga	Str. Dr. Ion Moga nr. 1B, Sibiu	0	nega tie	NA	NA	Nedeterminata
4527	CARRE FOUR	SM	SIBIU	MEDIAS	Medias Carpati	Str. Carpati, nr. 1, 3, 5, 5A si 7, MEDIAS	203	23-07-12	4-1-2021	transfer AM 17/22.10.2024	Nedeterminata
4582	CARRE FOUR	SM	SIBIU	SIBIU	Sibiu Victoriei	Bd Victoriei, nr. 42, jud Sibiu	163	08-12-20	NA	transfer AM 16/22.10.2022	Nedeterminata
4580	CARRE FOUR	Expr ess	SIBIU	SIBIU	Sibiu Ilarian	Str. Papiu Ilarian, nr. 2, Sibiu	128	10-07-23	NA	transfer AM 13/21.10.2024	Nedeterminata
4581	CARRE FOUR	Expr ess	SIBIU	SIBIU	Sibiu Avram Iancu	Str. Avram Iancu, nr. 1-3, Sibiu	171	21-11-19	1-13-2021	transfer AM 15/22.10.2024	Nedeterminata

8271	SUPECO	Sup eco	SIBIU	SIBIU	Supec o Sibiu	Aleea Sevis nr. 2A,	29	05-03-19	NA	NA	Nedeterminata
9180	CARRE FOUR	HM	SIBIU	SIBIU	Sibiu	Sos Sibiului, nr.5, com. Selimbar, jud. Sibiu	22	13-02-19	NA	NA	Nedeterminata
<b>judetul SUCEAVA</b>											
3221	CARRE FOUR	SM	SUCEAVA	CAJVANNA	Suceava Cajvana	loc. Cajvana, str. Cajvana nr. 523, jud. Suceava	418	03-12-19	NA	transfer AM 18/21.10.2024	Nedeterminata
3336	CARRE FOUR	Express	SUCEAVA	Marginea	Marginea	Localitatea Marginea, jud. Suceava, parcela cad 30761	negative	negative	NA	NA	Nedeterminata
3340	CARRE FOUR	Express	SUCEAVA	SUCEAVA	Suceava George Enescu	Bd. George Enescu, nr. 38, bl. T90, parter	negative	negative	NA	NA	Nedeterminata
3366	CARRE FOUR	SM	SUCEAVA	IPOSTI	Ipotesti Mihai Viteazu	Str. Mihai Viteazu nr. 410C, jud. Suceava	negative	negative	NA	NA	Nedeterminata
3384	CARRE FOUR	Express	SUCEAVA	Radauti	Radauti Bucovinei	Calea Bucovinei nr. 3C	negative	negative	NA	NA	Nedeterminata
4584	CARRE FOUR	SM	SUCEAVA	FALTICENI	Falticeni	Str. Revolutiei, nr. 1, Falticeni jud Suceava	negative	negative	NA	NA	Nedeterminata
8313	SUPECO	Sup eco	SUCEAVA	SUCEAVA	Supec o Egros	Calea Unirii 27	513	12-13-2022	NA	NA	Nedeterminata
9170	CARRE FOUR	HM	SUCEAVA	SUCEAVA	Suceava	Calea Unirii 27, Suceava	205	30-10-18	7-3-2023	NA	Nedeterminata

3426	CARRE FOUR	SM	SUCE AVA	Volov at	Volov at	Str. Stefan cel Mare nr. 212, jud. Suceava	negati e	Nega tie	NA	NA	Nedeter minata
<b>judetul TELEORMAN</b>											
3040	CARRE FOUR	SM	TELE ORM AN	ALEXA NDRIA	Alexa ndria	Str. Libertatii nr. 242, Alexandria, Jud. Teleorman	21	27- 01- 21	NA	transfer AM 13063/2 4.10.202 4	Nedeter minata
3308	CARRE FOUR	Expr ess	Teleo rman	Alexa ndria	Alexa ndria Libert atii	Str. Libertatii bl. L7-L8	0	nega tie	NA	NA	Nedeter minata
<b>judetul TIMIS</b>											
3018	CARRE FOUR	SM	TIMI S	LUGOJ	Lugoj	Str. N. Balcescu nr.5, Lugoj, jud. Timis	132	24- 05- 24	NA	transfer AM 8/25.02. 2025	Nedeter minata
3029	CARRE FOUR	SM	TIMI S	TIMIS OARA	Timiso ara Bega	Str. Carol Telbisz, nr. 3, Centrul Comercial "Bega" Timisoara	103	26- 05- 20	NA	transfer AM 17/2104. 2025	Nedeter minata
3019	CARRE FOUR	SM	TIMI S	SANNI COLA U MARE	Sannic olau	Str Republicii nr 17, Sannicolau Mare, Judet Timis	175	7-14- 2023	NA	transfer AM 13/11.03 .2025	Nedeter minata
3050	CARRE FOUR	SM	TIMI S	TIMIS OARA	Timiso ara Clasic	Bd. Dambovita , Nr.49A , Timisoara, jud. Timis	15	20- 01- 23	NA	transfer AM 5/12.02. 2025	Nedeter minata
3054	CARRE FOUR	SM	TIMI S	TIMIS OARA	Timiso ara Dacia	Str. Burebista nr. 11, Timisoara	25	1-30- 2023	NA	transfer AM 16/21.03 .2025	Nedeter minata
3125	CARRE FOUR	SM	TIMI S	TIMIS OARA	Timiso ara Uranu s	Str. Uranus nr. 9 colt cu Str. Cristalului 9, 11, 13	17	08- 02- 21	NA	transfer AM 6/18.02. 2025	Nedeter minata

						Timisoara, Jud. Timis					
3137	CARRE FOUR	SM	TIMI S	TIMIS OARA	Timiso ara 1 Dece mbrie	Str. 1 Decembrie , Bd Eroilor de la Tisa nr 22, Jud. Timis	29	02- 02- 23	NA	transfer AM 15/20.03 .2025	Nedeter minata
3110	CARRE FOUR	Expr ess	TIMI S	TIMIS OARA	Timiso ara Piata 700	Str. Corielan Brediceanu , Nr. 6A, parter	0	Nega tie	NA	NA	Nedeter minata
3117	CARRE FOUR	SM	TIMI S	TIMIS OARA	Timiso ara Cetatii	Bd. Cetatii nr. 1A, Timisoara, Jud Timis	87	12- 08- 22	NA	transfer AM 4/12.02. 2025	Nedeter minata
3154	CARRE FOUR	SM	TIMI S	LUGOJ	Lugoj Bucegi	Str. Bucegi, nr. 1 - 3	95	03- 09- 22	NA	transfer AM 7.18.02.2 025	Nedeter minata
3192	CARRE FOUR	Expr ess	TIMI S	TIMIS OARA	Timiso ara Piata Traian	Timisoara, Piata Traian nr. 7, etaj parter, jud. Timis	negati e	Nega tie	NA	NA	Nedeter minata
3231	CARRE FOUR	SM	TIMI S	Buzias	Buzias	Str. Piata Bisericii nr. 15	270	12- 16- 2024	NA	NA	Nedeter minata
3287	CARRE FOUR	SM	TIMI S	TIMIS OARA	Timiso ara Bucov ina	Timisoara, str. Bucovinei nr. 47, judet Timis	77	7-18- 2022	NA	transfer AM 10/10.03 .2025	Nedeter minata
3329	CARRE FOUR	Expr ess	TIMI S	TIMIS OARA	Timiso ara Take Ionesc u	Bdul Take Ionescu 46B	negati e	nega tie	NA	NA	Nedeter minata
3347	CARRE FOUR	Expr ess	TIMI S	Mosni ta Veche	Mosni ta Veche	Mosnita Veche nr. 288, jud. Timis	negati e	nega tie	NA	NA	Nedeter minata

3379	CARRE FOUR	Express	TIMIS	TIMISOARA	Sfintii Apostoli	Str. Sfintii Apostoli Petru si Pavel nr. 21	negative	negatie	NA	NA	Nedeterminata
9113	CARRE FOUR	HM	TIMIS	TIMISOARA	Timisoara	CALEA SAGULUI NR 100, TIMISOARA	12235	17-05-16	11-4-2025	NA	Nedeterminata
4528	CARRE FOUR	SM	TIMIS	TIMISOARA	Timisoara Rebranu	Bulevardul Liviu Rebranu 152B (fosta Iosif Bulbuca nr. 12)	53	3-13-2023	NA	transfer AM 12/11.03.2025	Nedeterminata
4585	CARRE FOUR	SM	TIMIS	TIMISOARA	Timisoara Ranetti	Str. Ranetti, nr. 28, Timisoara, jud. Timis,	193	13-10-20	NA	transfer AM 9/25.02.2025	Nedeterminata
<b>judetul TULCEA</b>											
4586	CARRE FOUR	SM	TULCEA	TULCEA	Tulcea	Coral Plaza Mall, str. Babadag, nr. 159,	32	21-04-21	NA	transfer AM 11/14.11.2024	Nedeterminata
<b>judetul VALCEA</b>											
3020	CARRE FOUR	SM	VALCEA	RAMNICU VALCEA	Ramnicu Valcea	Str. Doctor Hacman nr.29A, Ramnicu Valcea	120	31-08-22	NA	transfer AM 997/16.12.2024	Nedeterminata
3098	CARRE FOUR	SM	VALCEA	RAMNICU VALCEA	Ramnicu Valcea Winmarkt	Str. Calea Traian, nr. 127, Ramnicu Valcea	93	08-07-19	NA	transfer AM 996/16.12.2024	Nedeterminata
8251	SUPECO	Supeco	VALCEA	RAMNICU VALCEA	Supeco Ramnicu Valcea	Calea lui Traian 263	61	21-05-20	NA	NA	Nedeterminata
3224	CARRE FOUR	SM	VALCEA	CALIMANESTI	Ramnicu Valcea	Str Calea lui Traian, nr 824	31	20-03-20	NA	transfer AM	Nedeterminata

					Calim anesti					998/16.1 2.2024	
4530	CARRE FOUR	SM	VALC EA	RAMN ICU VALC EA	Valcea Magheru	General Magheru, nr 13-15	24	23- 02- 21	NA	transfer AM 1000/16. 12.2024	Nedeter minata
4587	CARRE FOUR	SM	VALC EA	RAMN ICU VALC EA	Valcea River Plaza	Str. Calea Lui Traian, nr. 121, jud Valcea (Mall)	9	29- 01- 21	NA	transfer AM 995/16.1 2.2024	Nedeter minata
9187	CARRE FOUR	HM	VALC EA	RAMN ICU VALC EA	Ramni cu Valcea	Bd-ul Ferdinand, Nr. 38, Ramnicu Valcea	41	08- 03- 23	NA	NA	Nedeter minata
<b>judetul VASLUI</b>											
3073	CARRE FOUR	SM	VASL UI	VASLU I	Vaslui	Str. Stefan cel Mare, Nr 82, Complex comercial Winmarkt	39	03- 03- 23	NA	transfer AM 20/25.10 .2024	Nedeter minata
3312	CARRE FOUR	Expr ess	VASL UI	HUSI	Husi Victori ei	Str. Victoriei bl4, Husi	0	nega tie	NA	NA	Nedeter minata
6169	CARRE FOUR	HM	VASL UI	BARLA D	Barlada	Loc.Barlada, B-dul Republicii, nr.320, jud.Vaslui	34	02- 03- 22	12-6- 2023	NA	Nedeter minata
3156	CARRE FOUR	SM	VASL UI	VASLU I	Vaslui Piata Traian	Str. Traian nr. 64 - 66, Vaslui	16	26- 01- 23	NA	transfer AM 19/25.10 .2024	Nedeter minata
<b>judetul VRANCEA</b>											
8263	SUPEC O	Sup eco	VRA NCEA	FOCSA NI	Supec o Focsani	Cal. Munteniei (zona cartier ANL), jud. Vrancea	10	27- 01- 23	NA	NA	Nedeter minata
9178	CARRE FOUR	HM	VRA NCEA	FOCSA NI	Focsani	Calea Moldovei nr.32, Focsani	71	09- 08- 24	NA	NA	Nedeter minata

3416	Carrefour	Express	VRA NCEA	Adjud	Adjud Repub licii	Str. Republicii bl. 90, scara 1, parter, județul Vrancea	negati e	Nega tie	NA	NA	Nedeter minata
3418	Carrefour	Express	VRA NCEA	Maica nesti	Expres s Maica nesti	Str. Domneasc a nr. 21, jud. Vrancea	12	1-30- 2026	NA	NA	Nedeter minata
3410	Carrefour	Express	VRA NCEA	Bolote sti	Expres s Gages ti	Sat Gagesti, Strada Principală (DN2D) nr. 308, comuna Bolotesti, jud. Vrancea	negati e	Nega tie	NA	NA	Nedeter minata

**Intocmit: Evelina Mateuta – manager mediu**

**Semnatura:**

DocuSigned by:

*Evelina Mateuta*

62839D0889C949B...